

DEWALT®

WWW.DEWALT.COM

DW03050, DW03101

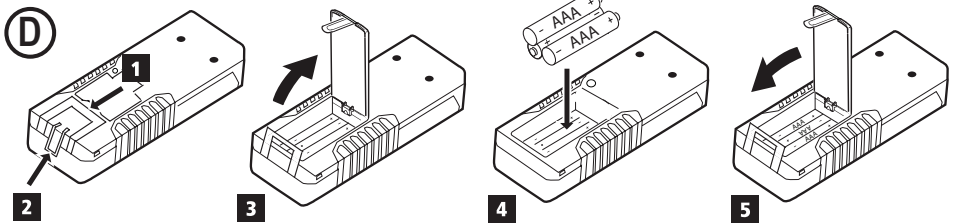
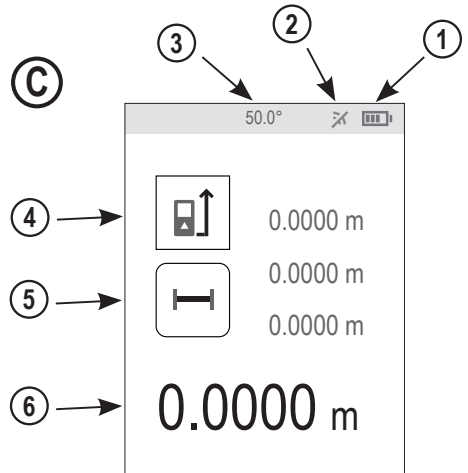
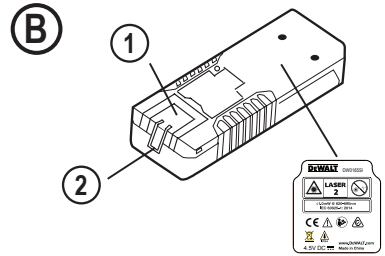
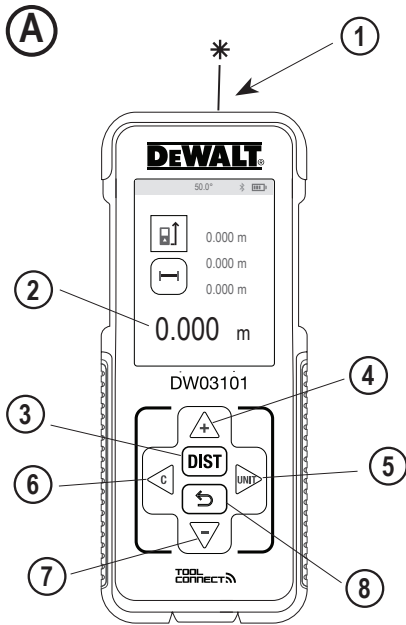

E

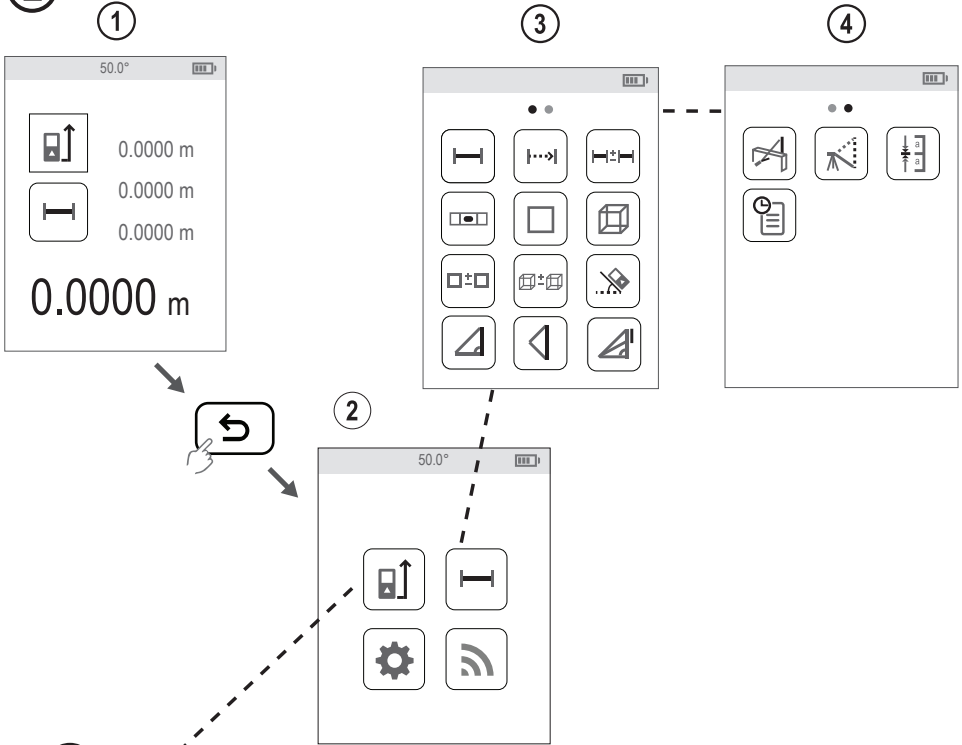

F

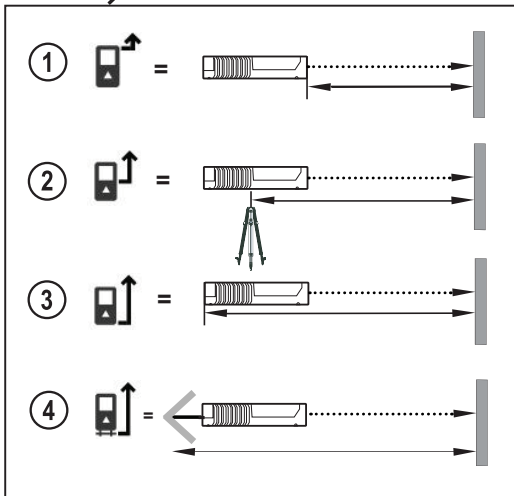

G

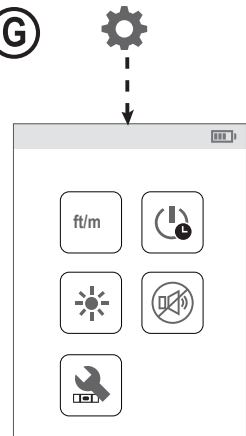

H

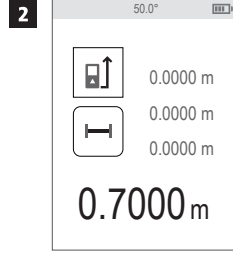
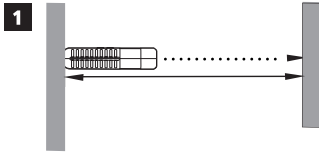

I

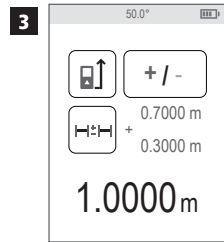
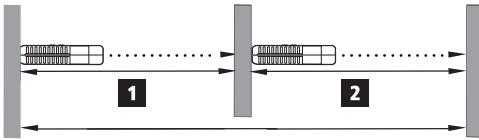

J

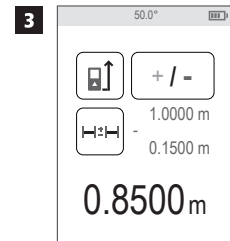
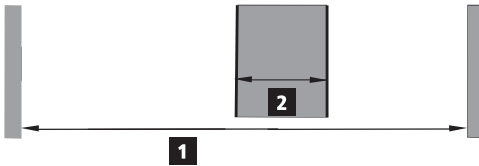

K

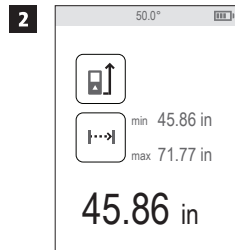
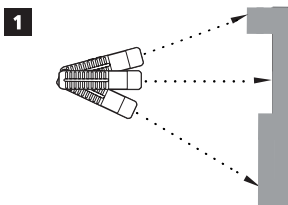

L

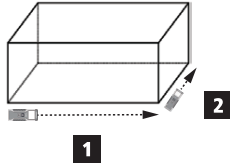

3

50.0°

0.6000 m
0.4000 m

0.2400 m²

M

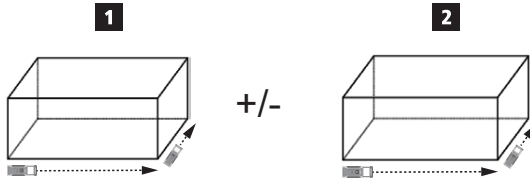

3

50.0°

0.210 m²
+ 0.240 m²

0.450 m²

N

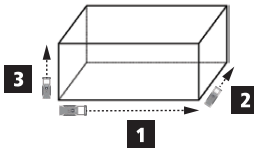

4

50.0°

0.6000 m
0.7000 m
0.5000 m

0.2100 m³

O

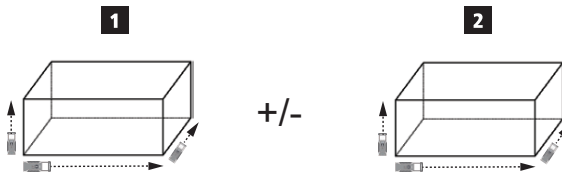

3

50.0°

0.042 m³
+ 2.652 m³

2.694 m³

P

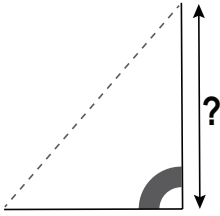

1

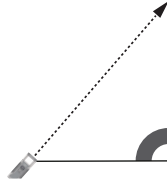

2

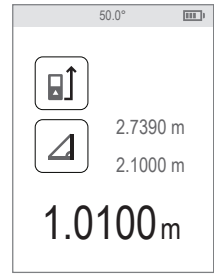

Q

1

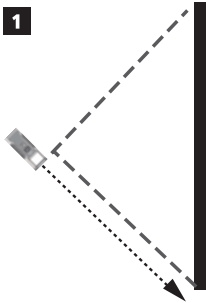

2

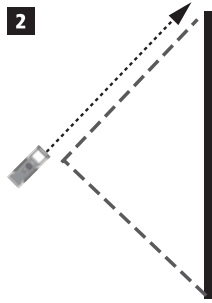

3

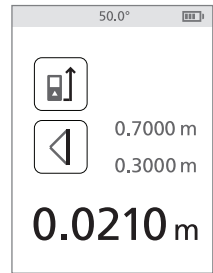

R

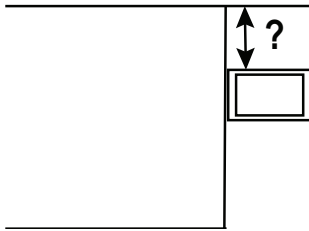

1

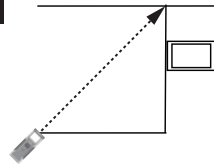

2

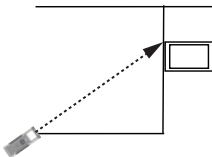

3

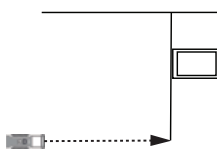

4

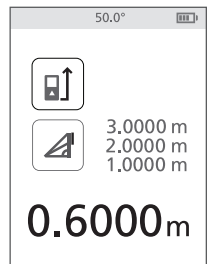

S

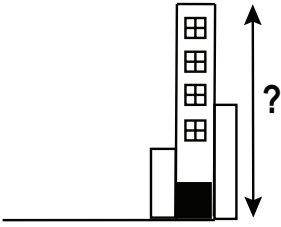

1

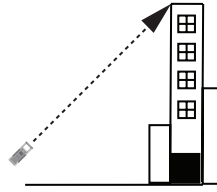

2

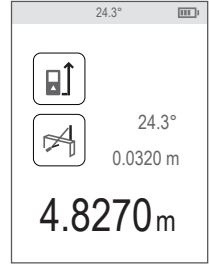

T

1



2

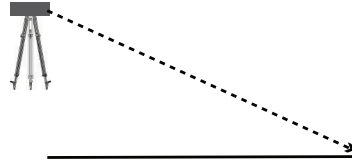

3

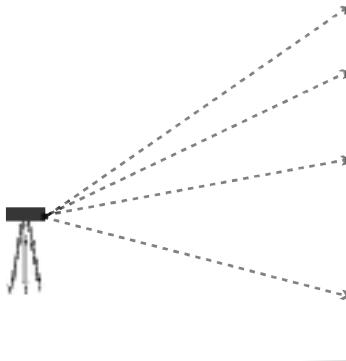

4

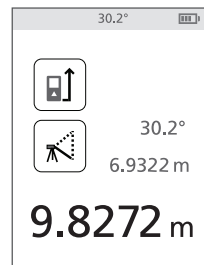

U

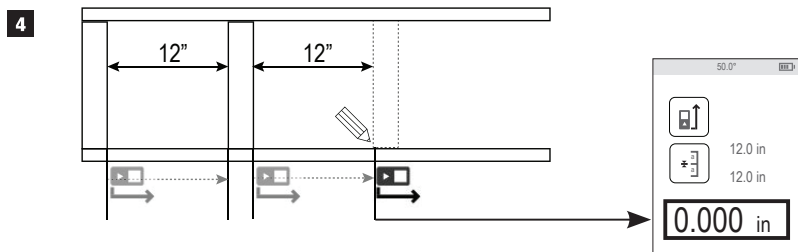
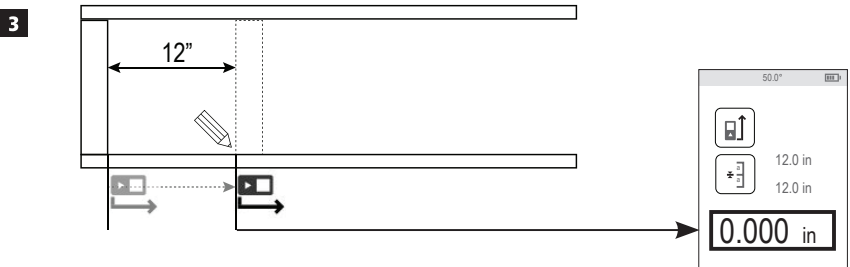
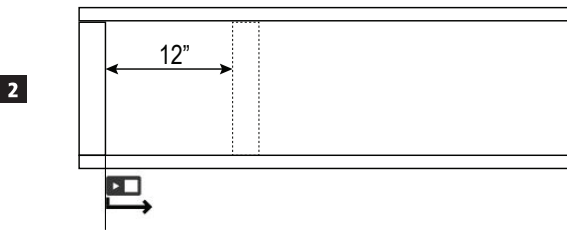
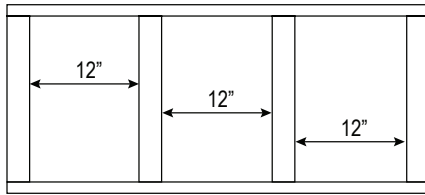

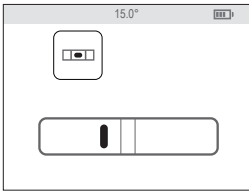
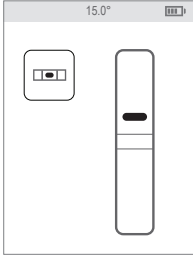

1

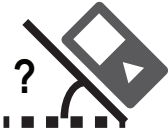

2

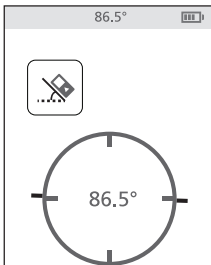

1

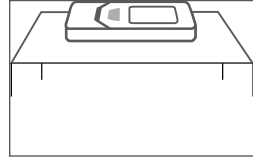

2

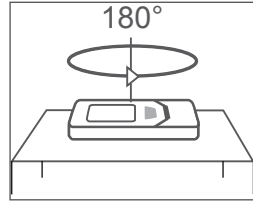

3

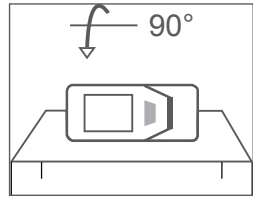

4

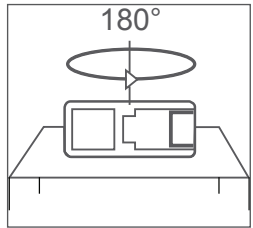

5

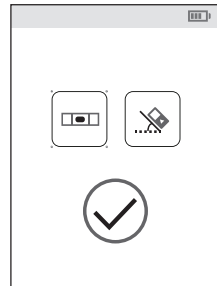

LASER DISTANCE MEASURER

DW03050, DW03101

Contents

- User Safety
- Battery Safety
- Setup (Load Batteries)
- Operation
- Warranty
- Error Codes
- Specifications

Retain all sections of this manual for future reference.

User Safety



WARNING: Carefully read the Safety Instructions and Product Manual before using this product. The person responsible for the product must ensure that all users understand and adhere to these instructions.



WARNING: The following label information is placed on your laser tool to inform you of the laser class for your convenience and safety.

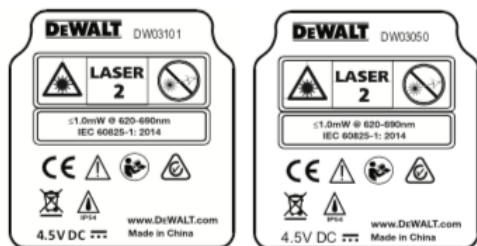

The DW03050 and DW03101 tools emit a visible laser beam, as shown in Figure A 1. The laser beam emitted is Laser Class 2 per IEC 60825-1 and complies with 21 CFR 1040.10 and 1040.11 except for deviations pursuant to Laser Notice No. 50, dated June 24, 2007.



WARNING: While the laser tool is in operation, be careful not to expose your eyes to the emitting laser beam (red light source). Exposure to a laser beam for an extended time period may be hazardous to your eyes. Do not look into the beam with optical aids.



WARNING: To reduce the risk of injury, user must read the Product User manual, Laser Safety manual, and Battery Safety information.

Battery Safety



WARNING: Batteries can explode or leak and cause serious injury or fire. To reduce the risk:

ALWAYS follow all instructions and warnings on the battery label and package.

DO NOT short any battery terminals.

DO NOT charge alkaline batteries.

DO NOT mix old and new batteries. Replace all of them at the same time with new batteries of the same brand and type.

DO NOT mix battery chemistries.

DO NOT dispose of batteries in fire.

ALWAYS keep batteries out of reach of children.

ALWAYS remove batteries if the device will not be used for several months.

NOTE: Ensure that the recommended batteries are used.

NOTE: Ensure the batteries are inserted in the correct manner, with the correct polarity.

Loading Batteries

1. Pull up the endpiece on the back of the tool (Figure D 1).
2. Pull up the battery compartment latch on the back of the tool (Figure D 2 and D 3).
3. Insert three AAA batteries, making sure to position the - and + ends of each battery as noted inside the battery compartment (Figure D 4).
4. Push the battery door down until it snaps in place (Figure D 5).

When the tool is ON, the battery level appears on the screen (Figure C 1).

Turning the Tool On

1. Point the tool's laser (Figure A 1) toward a wall or object, and not toward anyone's eyes.
2. Press **[DIST]** (Figure A 3) to turn the tool on and display the red laser dot.

Choosing the Settings

Setting Automatic Turn Off

By default, the tool will automatically turn off 90 seconds after no buttons or options have been selected. To change when the tool automatically turns off, follow these steps.

1. On the first screen (Figure E 1), press **[<=>]** to display the Main Menu.
2. On the Main Menu (Figure E 2), select **[⚙️]** and press **[DIST]**.
3. On the Settings Menu (Figure G), select and **[⏸️]** press **[DIST]**.
4. Select the time.
 - Choose to turn off the tool after 30 sec, 60 secs, 90 secs, or 300 secs.
 - To keep the tool turned on until you manually turn it off (by pressing and holding **[DIST]** for 10 seconds), select **[∞]**.
5. Press **[DIST]** to save your setting.

Setting Screen Brightness **[☀️]**

By default, the tool's screen will be set at 25% brightness. To change the brightness level, follow these steps.

1. On the first screen (Figure E 1), press **[<=>]** to display the Main Menu.
2. On the Main Menu (Figure E 2), select **[⚙️]** and press **[DIST]**.

- On the Settings Menu (Figure G), select and press **DIST**.
- Select the desired brightness level: 25%, 50%, 75%, or 100%.
- Press **DIST** to save your new setting.

Turning Off the Sound

By default, the tool will beep each time you take a measurement. You can turn off the beeps.

- On the first screen (Figure E 1), press to display the Main Menu.
- On the Main Menu (Figure E 2), select and press **DIST**.
- On the Settings Menu (Figure G), select and press **DIST** to display .
- Press **DIST** to save your setting.

Changing the Unit of Measure ft/m

By default, the tool will display measurements in meters (1.8940 m). You can change the unit of measure to fractional ft (6'02"9/16), inches (74 9/16 in), decimal ft (6.21 ft), or decimal inches (3.21 in).

- On the first screen (Figure E 1), press to display the Main Menu.
- On the Main Menu (Figure E 2), select and press **DIST**.
- On the Settings Menu (Figure G), select ft/m and press **DIST**.
- Select the unit of measure.
 - 0'00" 0/00
 - 0" 0/00
 - 0'00" ft
 - 0.00 in
 - 0.0000 m
- Press **DIST** to save your setting.

Choosing the Tool Position

By default, distances are measured from the bottom of the tool to a wall or object (Figure F 3). To measure distances from a different tool location, follow these steps.

- On the first screen (Figure E 1), press to display the Main Menu.
- On the Main Menu (Figure E 2), select and press **DIST**.
- Select the tool position.
 - To measure from the **top** of the tool (Figure F 1), select .
 - To measure from the **tripod connection** on the tool (Figure F 2, select .
 - To measure from a corner or another hard-to-reach location with the endpiece flipped open (Figure D 1), select (Figure F 4) to measure from the **end of the endpiece**.
- Press **DIST** to save your new setting.

Taking Measurements

Measuring Distance

- Point the tool's laser (Figure A 1) toward a wall or object, and not toward anyone's eyes.
- Press **DIST** (Figure A 3) to turn the tool on and display the red laser dot.
- Make sure the tool position setting (Figure C 4) is correct for taking the measurement.

- Point the tool's laser (Figure A 1) toward the wall or object whose distance you need to measure (Figure H 1).
- Press **DIST** to measure the distance from the tool to the wall or object.
- At the bottom of the screen, view the current measurement (Figure H 2).

To take a new measurement, press to move the current measurement up to the previous line on the screen. Then repeat steps 4-6.

Adding 2 Measurements

You can add two measurements to get a total measurement of the two distances (Figure I).

- Point the tool's laser (Figure A 1) toward a wall or object, and not toward anyone's eyes.
- Press **DIST** (Figure A 3) to turn the tool on and display the red laser dot.
- Make sure the tool position setting (Figure C 4) is correct for taking the measurement.
- Select as the measurement type.
 - Press to display the Main Menu (Figure E 2)
 - Press to select .
 - Press **DIST** to display the Measurement Type Menu (Figure E 3).
 - Press the arrow buttons to select .
 - Press **DIST**.
- Press to indicate that you want to add two measurements.
- Point the tool's laser toward the wall or object whose distance you need to measure (Figure I 1).
- Press **DIST** to measure the distance from the tool to the first wall or object.
- Point the tool's laser toward the next wall or object (Figure I 2).
- Press **DIST** to measure the distance and add it to the previous measurement.
- View the total of the two measurements at the bottom of the screen (Figure I 3).

Subtracting 2 Measurements

You can subtract one measurement from another (Figure J).

- Point the tool's laser (Figure A 1) toward a wall or object, and not toward anyone's eyes.
- Press **DIST** (Figure A 3) to turn the tool on and display the red laser dot.
- Make sure the tool position setting (Figure C 4) is correct for taking the measurement.
- Select as the measurement type.
 - Press to display the Main Menu (Figure E 2).
 - Press to select .
 - Press **DIST** to display the Measurement Type Menu (Figure E 3).
 - Press the arrow buttons to select .

- Press **DIST**.
5. Press ∇ to indicate that you want to subtract one measurement from another.
 6. Point the tool's laser toward the wall or object whose distance you need to measure (Figure J 1).
 7. Press **DIST** to measure the distance from the tool to the wall or object.
 8. Point the tool's laser toward the wall or object whose distance is to be subtracted from the first measurement (Figure J 2).
 9. Press **DIST** to measure the distance and subtract it from the previous measurement.
 10. View the difference between the two measurements at the bottom of the screen (Figure J 3).

Measuring Continuously $\{\leftrightarrow\}$

To take a series of measurements as you move around, change to Continuous Measure mode (Figure K).

1. Point the tool's laser (Figure A 1) toward a wall or object, and not toward anyone's eyes.
2. Press **DIST** (Figure A 3) to turn the tool on and display the red laser dot.
3. Make sure the tool position setting (Figure C 4) is correct for taking the measurement.
4. Select $\{\leftrightarrow\}$ as the measurement type.
 - Press **5** to display the Main Menu (Figure E 2).
 - Press **UNIT** to select $\{\leftrightarrow\}$.
 - Press **DIST** to display the Measurement Type Menu (Figure E 3).
 - Press the arrow buttons to select $\{\leftrightarrow\}$.
 - Press **DIST**.
5. Point the tool's laser (Figure A 1) toward the wall or object whose distance you need to measure (Figure K 1).
6. At the bottom of the screen, view the current measurement (Figure K 2), which will keep changing as you move the tool.
7. To take the current measurement (from the tool to the wall or object) and exit Continuous Measure mode, press **DIST**.

To take a new measurement, press **DIST** to move the current measurement up to the previous line on the screen. Then repeat steps 4-7.

Measuring Area \square

You can measure the area of a wall, floor, or object (Figure L).

1. Point the tool's laser (Figure A 1) toward a wall or object, and not toward anyone's eyes.
2. Press **DIST** (Figure A 3) to turn the tool on and display the red laser dot.
3. Make sure the tool position setting (Figure C 4) is correct for taking the measurement.
4. Select \square as the measurement type.
 - Press **5** to display the Main Menu (Figure E 2).
 - Press **UNIT** to select \square .
 - Press **DIST** to display the Measurement Type Menu (Figure E 3).
5. Press \triangle to add, or ∇ to subtract, the areas of two walls, floors, or objects.
6. Measure the **width** of the first wall, floor, or object (Figure M 1).
 - Position the tool at one end of the wall, floor, or object and point the laser dot across the width. (Figure M 1) shows where to position the tool if you are measuring from the **bottom** of the tool.)
 - Press **DIST** to display the width measurement at the top of the screen.
7. Measure the length of the first wall, floor, or object (Figure M 2).
 - Position the tool at one end of the wall, floor, or object and point the laser dot across the length. (Figure M 2) shows where to position the tool if you are measuring from the **bottom** of the tool.)

- Press the arrow buttons to select \square .
 - Press **DIST**.
5. Measure the **width** (Figure L 1).
 - Point the top of the tool at one side of the wall, floor, or object.
 - Position the tool at one end of the wall, floor, or object and point the laser dot across the width. (Figure L 1) shows where to position the tool if you are measuring from the **bottom** of the tool.)
 - Press **DIST** to display the width measurement at the top of the screen.
 6. Measure the **length** (Figure L 2).
 - Position the tool at one end of the wall, floor, or object and point the laser dot across the length. (Figure L 2) shows where to position the tool if you are measuring from the bottom of the tool.)
 - Press **DIST** to display the length measurement on the second line of the screen.
 7. View the **Area** measurement at the bottom of the screen (Figure L 3).

Adding/Subtracting 2 Areas $\square \pm \square$



You can measure the area of a wall, floor, or object and then add it to, or subtract it from, the area of another wall, floor, or object (Figure M).

1. Point the tool's laser (Figure A 1) toward a wall or object, and not toward anyone's eyes.
2. Press **DIST** (Figure A 3) to turn the tool on and display the red laser dot.
3. Make sure the tool position setting (Figure C 4) is correct for taking the measurement.
4. Select $\square \pm \square$ as the measurement type.
 - Press **5** to display the Main Menu (Figure E 2).
 - Press **UNIT** to select $\square \pm \square$.
 - Press **DIST** to display the Measurement Type Menu (Figure E 3).
 - Press the arrow buttons to select $\square \pm \square$.
 - Press **DIST**.
5. Press \triangle to add, or ∇ to subtract, the areas of two walls, floors, or objects.
6. Measure the **width** of the first wall, floor, or object (Figure M 1).
 - Position the tool at one end of the wall, floor, or object and point the laser dot across the width. (Figure M 1) shows where to position the tool if you are measuring from the **bottom** of the tool.)
 - Press **DIST** to display the width measurement at the top of the screen.
7. Measure the length of the first wall, floor, or object (Figure M 2).
 - Position the tool at one end of the wall, floor, or object and point the laser dot across the length. (Figure M 2) shows where to position the tool if you are measuring from the **bottom** of the tool.)

- Press **[DIST]** to display the length measurement on the second line of the screen.
8. Follow the same steps to measure the **width** and **length** of the second wall, floor, or object.
 9. View the **Area** measurement at the bottom of the screen (Figure M 3).

Measuring Volume



You can measure the volume of a room or object (Figure N).

1. Point the tool's laser (Figure A 1) toward a wall or object, and not toward anyone's eyes.
2. Press **[DIST]** (Figure A 3) to turn the tool on.
3. Make sure the tool position setting (Figure C 4) is correct for taking the measurement.
4. Select  as the measurement type.
 - Press **[5]** to display the Main Menu (Figure E 2).
 - Press **[UNIT]** to select **mm**.
 - Press **[DIST]** to display the Measurement Type Menu (Figure E 3).
 - Press the arrow buttons to select .
 - Press **[DIST]**.
5. Measure the **width** (Figure N 1).
 - Point the top of the tool at one side of the room or object.
 - Position the tool at one end of the room or object and point the laser dot across the width. (Figure N 1) shows where to position the tool if you are measuring from the **bottom** of the tool.)
 - Press **[DIST]** to display the width measurement at the top of the screen.
6. Measure the **length** (Figure N 2).
 - Position the tool at one end of the room or object and point the laser dot across the length. (Figure N 2) shows where to position the tool if you are measuring from the **bottom** of the tool.)
 - Press **[DIST]** to display the length measurement on the second line of the screen.
7. Measure the **height** (Figure N 3).
 - Position the tool at one end of the room or object and point the laser dot across the length. (Figure N 3) shows where to position the tool if you are measuring from the **bottom** of the tool.)
 - Press **[DIST]** to display the length measurement on the third line of the screen.
8. View the **Volume** measurement at the bottom of the screen (Figure N 4).

Adding/Subtracting 2 Volumes

You can measure the volume of room or object and then add it to, or subtract it from, the volume of another room or object (Figure O).

1. Point the tool's laser (Figure A 1) toward a wall or object, and not toward anyone's eyes.
2. Press **[DIST]** (Figure A 3) to turn the tool on and display the red laser dot.

3. Make sure the tool position setting (Figure C 4) is correct for taking the measurement.
4. Select  as the measurement type.
 - Press **[5]** to display the Main Menu (Figure E 2).
 - Press **[UNIT]** to select **mm**.
 - Press **[DIST]** to display the Measurement Type Menu (Figure E 3).
 - Press the arrow buttons to select .
 - Press **[DIST]**.
5. Press **[+]** to add, or **[-]** to subtract, the volumes of two rooms or objects.
6. Measure the **width** (Figure O 1).
 - Position the tool at one end of the room or object and point the laser dot across the width. (Figure O 1) shows where to position the tool if you are measuring from the **bottom** of the tool.)
 - Press **[DIST]** to display the width measurement at the top of the screen.
7. Measure the length (Figure O 2).
 - Position the tool at one end of the room or object and point the laser dot across the length. (Figure O 2) shows where to position the tool if you are measuring from the **bottom** of the tool.)
 - Press **[DIST]** to display the length measurement on the second line of the screen.
8. Measure the height (Figure O 3).
 - Position the tool at one end of the room or object and point the laser dot across the height. (Figure O 3) shows where to position the tool if you are measuring from the **bottom** of the tool.)
 - Press **[DIST]** to display the height measurement on the third line of the screen.
9. Follow the same steps to measure the **width**, **length**, and **height** of the second room or object.
10. View the **Volume** measurement at the bottom of the screen (Figure O 4).







Measuring the Height of a Tall Object

If you need to measure the height of a tall object (e.g., a tall building), you can calculate the height based on the distance to 1 point or the distances **from the same point** to 2 points on the object. The tool will use the Pythagorean Theorem ($A^2+B^2=C^2$) to calculate the height.

Distance to 1 Point











You can use the distance to one point on a wall or object (Indirect Height) to determine its height (Figure P).

1. Point the tool's laser (Figure A 1) toward a wall or object, and not toward anyone's eyes.
2. Press **[DIST]** (Figure A 3) to turn the tool on and display the red laser dot.
3. Make sure the tool position setting (Figure C 4) is correct for taking the measurement.
4. Select  as the measurement type.
 - Press **[5]** to display the Main Menu (Figure E 2).

- Press  to select .
 - Press  to display the Measurement Type Menu (Figure E 3).
 - Press the arrow buttons to select .
 - Press .
5. Position the tool opposite the bottom of the vertical height to be measured (Figure P 1).
 6. Point the laser toward the highest point of the building or object whose height you need to measure (Figure P 1).
 7. Press  to measure the distance.
 8. View the height measurement at the bottom of the screen (Figure P 2).





Distances to 2 Points







You can use the distance to two points on a wall or object (Double Indirect Height) to determine its height (Figure Q).

1. Point the tool's laser (Figure A 1) toward a wall or object, and not toward anyone's eyes.
2. Press  (Figure A 3) to turn the tool on and display the red laser dot.
3. Make sure the tool position setting (Figure C 4) is correct for taking the measurement.
4. Select  as the measurement type.
 - Press  to display the Main Menu (Figure E 2).
 - Press  to select .
 - Press  to display the Measurement Type Menu (Figure E 3).
 - Press the arrow buttons to select .
 - Press .
5. Position the tool opposite the approximate center of the vertical height to be measured (Figure Q 1).
6. Point the laser toward the lowest point of the building or object whose height you need to measure (Figure Q 2).
7. Press  to measure the distance.
8. **From the same point**, aim the laser at the highest point of the building or object (Figure Q 3).
9. Press  to measure the distance.
10. On the bottom line of the screen, view the height of the building or object (Figure Q 4).

Measuring Partial Height









If you need to determine the height of a section of a wall or object (e.g., the distance from the ceiling to the top of TV or window on the wall) (Figure R).

1. Point the tool's laser (Figure A 1) toward a wall or object, and not toward anyone's eyes.
2. Press  (Figure A 3) to turn the tool on and display the red laser dot.
3. Make sure the tool position setting (Figure C 4) is correct for taking the measurement.
4. Select  as the measurement type.
 - Press  to display the Main Menu (Figure E 2).
 - Press  to select .

- Press  to display the Measurement Type Menu (Figure E 3).
 - Press the arrow buttons to select .
 - Press .
5. Point the laser at the highest point of the wall or object (Figure R 1).
 6. Press  to measure the distance to the top of the tall object.
 7. **From the same point**, aim the laser at the top of the obstruction on the wall or object (Figure R 2).
 8. Press  to measure the distance from the top of the wall to the obstruction (TV, window, etc.).
 9. **From the same point**, aim the laser on a horizontal line straight ahead toward the bottom of the wall (Figure R 3).
 10. Press  to measure the distance.
 11. On the bottom line of the screen, view the distance between the top of the wall and the top of the obstruction on the wall (Figure R 4).





Measuring Height of Obstructed Object

Follow these steps to determine the height of a tall building or object that is blocked by other buildings or objects (Figure S).

1. Point the tool's laser (Figure A 1) toward a wall or object, and not toward anyone's eyes.
2. Press  (Figure A 3) to turn the tool on and display the red laser dot.
3. Make sure the tool position setting (Figure C 4) is correct for taking the measurement.
4. Select  as the measurement type.
 - Press  to display the Main Menu (Figure E 2).
 - Press  to select .
 - Press  to display the Measurement Type Menu (Figure E 3).
 - Press the arrow buttons to select .
 - Press .
5. Point the laser at the highest point of the building, wall, or object (Figure S 1).
6. Press  to take the measurement.
7. On the bottom line of the screen, view the height of the building or object (Figure S 2).

Measuring from a Tripod

If you are placing the tool on a tripod to measure the height of a tall building, follow these steps (Figure T).

1. Screw the 1/4-20" hole on the back of the tool onto the 1/4-20" connection on the top of your tripod (Figure T 1).
2. Point the tool's laser (Figure A 1) toward a wall or object, and not toward anyone's eyes.
3. Press  (Figure A 3) to turn the tool on and display the red laser dot.
4. Make sure the tool position setting (Figure C 4) is  to measure from the tripod connection.
5. Select  as the measurement type.
 - Press  to display the Main Menu (Figure E 2).

- Press to select .
 - Press to display the Measurement Type Menu (Figure E 3).
 - Press the arrow buttons to select .
 - Press .
6. Point the laser at the lowest point of the wall or object whose height you need to measure (Figure T 2).
 7. Press to take the measurement.
 8. Point the laser at other points on the wall or object (Figure T 3).
 9. When ready, press to take the measurement.
 10. On the bottom line of the screen, view the height of the wall or object (Figure T 4).

Positioning Studs

When you are framing a wall, use the Stakeout feature to easily mark the position of each stud (Figure U).

1. Point the tool's laser (Figure A 1) toward a wall or object, and not toward anyone's eyes.
2. Press (Figure A 3) to turn the tool on and display the red laser dot.
3. Make sure the tool position setting (Figure C 4) is set to to measure from the back of the tool.
4. Select as the measurement type.
 - Press to display the Main Menu (Figure E 2).
 - Press to select .
 - Press to display the Measurement Type Menu (Figure E 3).
 - Press the arrow buttons to select .
 - Press .
5. Determine the distance between each stud, for example, 12".
6. Press and until the top number on the screen is set to the distance from the right edge of one stud to the left edge of the next (e.g., 12") (Figure U 1).
7. Line up the back of the tool with the right edge of the last stud that is nailed in (Figure U 2).
8. Press to start measuring the distance as you slowly move the tool to the right.
9. Continue moving the tool to the right until the bottom number on the screen is 0.00 in (Figure U 3).
10. Press to stop measuring.
11. Using a pencil, mark the location where the left edge of the stud should be nailed into the wall frame.
12. Nail the left edge of the stud at the marked location.
13. For each remaining stud in the wall frame, repeat steps 7-12 (Figure U 4).

Measuring an Angle

If you need to determine the angle at which something is positioned, use the tool to measure that angle (Figure W).

1. Point the tool's laser (Figure A 1) toward a wall or object, and not toward anyone's eyes.
2. Press (Figure A 3) to turn the tool on and display the red laser dot.

3. Make sure the tool position setting (Figure C 4) is correct for taking the measurement.
4. Select as the measurement type.
 - Press to display the Main Menu (Figure E 2).
 - Press to select .
 - Press to display the Measurement Type Menu (Figure E 3).
 - Press the arrow buttons to select .
 - Press .
5. Position the tool at the angle to be measured (Figure W 1).
6. Press to take the measurement.
7. View the angle measurement on the screen (Figure W 2).

Using the Tool as a Level

1. Point the tool's laser (Figure A 1) toward a wall or object, and not toward anyone's eyes.
2. Press (Figure A 3) to turn the tool on and display the red laser dot.
3. Select as the measurement type.
 - Press to display the Main Menu (Figure E 2).
 - Press to select .
 - Press to display the Measurement Type Menu (Figure E 3).
 - Press the arrow buttons to select .
 - Press .
4. Place the tool in the vertical or horizontal position on the surface that you want to check is level (Figure V 1).
5. On the tool's screen, view the position of the white bubble on the vial (Figure V 2).

Using the Tool With

You can use the tool's Bluetooth® capability to pair it with the **DEWALT® Tool Connect™** application on your cell phone or tablet, and then mark up room photos with the measurements you have taken.

1. From either or download the **DEWALT® Tool Connect™** application to your cell phone or tablet.
2. Using the **DEWALT® Tool Connect™** application, capture the room or space for which you want to record the measurements, by taking room photos.
3. On the DW03050 or DW03101 keypad, press to turn on the tool.
4. If appears on the screen (Figure C 2), turn on the Bluetooth® connection.
 - On the keypad, press to display the main menu.
 - Select .
 - Press Press to turn on the Bluetooth® connection.
5. Use the **DEWALT® Tool Connect™** application to pair your cell phone or tablet to the DW03050 or DW03101, and then mark up photos with the measurements you have taken.











Bluetooth®

THE Bluetooth® WORD MARK AND LOGOS ARE REGISTERED TRADEMARKS OWNED BY BLUETOOTH SIG, INC. AND ANY USE OF SUCH MARKS BY DEWALT IS UNDER LICENSE. APPLE AND THE

APPLE LOGO ARE TRADEMARKS OF APPLE INC., REGISTERED IN THE U.S. AND OTHER COUNTRIES. APP STORE IS A SERVICE MARK OF APPLE INC., REGISTERED IN THE U.S. AND OTHER COUNTRIES. GOOGLE PLAY AND THE GOOGLE PLAY LOGO ARE TRADEMARKS OF GOOGLE INC.

















Viewing the Tool's Memory

Up to the last 20 measurements are stored in the tool's memory.

1. Point the tool's laser (Figure A 1) toward a wall or object, and not toward anyone's eyes.
2. Press  (Figure A 3) to turn the tool on and display the red laser dot.
3. Select  as the measurement type.
 - Press  to display the Main Menu (Figure E 2).
 - Press  to select .
 - Press  to display the Measurement Type Menu (Figure E 3).
 - Press the arrow buttons to select  (Figure E 4).
 - Press .
4. View the last measurement that was taken. Press  to scroll through all the measurements that have been stored in the tool's memory (up to 20). Press  to scroll back.



Clearing the Tool's Memory

You can clear one or more measurements that are currently in the tool's memory.

1. Point the tool's laser (Figure A 1) toward a wall or object, and not toward anyone's eyes.
2. Press  (Figure A 3) to turn the tool on and display the red laser dot.
3. Select  as the measurement type.
 - Press  to display the Main Menu (Figure E 2).
 - Press  to select .
 - Press  to display the Measurement Type Menu (Figure E 3).
 - Press the arrow buttons to select  (Figure E 4).
 - Press .
4. Specify which measurement you want to delete:
 - To delete a specific measurement, continue with step 5.
 - To delete ALL measurements, skip to step 6.
5. To delete a specific measurement:
 - Press  or  to scroll through the measurements that have been stored in the tool's memory (up to 20) until you display the measurement to be deleted.
 - Press .
 - Select  and press  to delete the measurement.
6. To delete ALL measurements:
 - Press .
 - Select  and  press to delete all measurements from the tool's memory.











Turning Off the Tool

The tool can be turned off in either of these ways:



- Press and hold  for 10 seconds. When you release  after 10 seconds, the tool will turn off.
- If you do not use the tool for 90 seconds, it will automatically turn off.

Calibrating the Tool

Please note that if you do not position the tool correctly for each step of the calibration process,  will appear in red on the screen (Figure X).

1. Point the tool's laser (Figure A 1) toward a wall or object, and not toward anyone's eyes.
2. Press  (Figure A 3) to turn the tool on and display the red laser dot.
3. Press  to display the Main Menu (Figure E 2).
4. On the Main Menu, select  and press .
5. On the Settings Menu (Figure G), select  and press .
6. Place the tool with the screen facing upward on a flat, level surface (Figure X 1).
7. Press .
8. While the tool is still laying on the level surface, turn the tool 180° (Figure X 2).
9. Press .
10. Flip the long side of the tool 90° so it is laying on its side (Figure X 3).
11. Press .
12. While the tool is still laying on its side, turn the tool 180° (Figure X 4).
13. Press .
14. Make sure  appears on the tool's screen (Figure X 5).

Protecting the Environment

 Separate collection. This product must not be disposed of  with normal household waste.

Should you find one day that your DEWALT product needs replacement, or if it is of no further use to you, do not dispose of it with household waste. Make this product available for separate collection.

 Separate collection of used products and packaging allows materials to be recycled and used again. Re-use of recycled materials helps prevent environmental pollution and reduces the demand for raw materials.

Local regulations may provide for separate collection of electrical products from the household, at municipal waste sites or by the retailer when you purchase a new product.

DEWALT provides a facility for the collection and recycling of DEWALT products once they have reached the end of their working life. To take advantage of this service please return your product to any authorised repair agent who will collect them on our behalf.

You can check the location of your nearest authorised repair agent by contacting your local DEWALT office at the address indicated in this manual. Alternatively, a list of authorised DEWALT repair agents and full details of our after-sales service and contacts are available on the Internet at: www.2helpU.com.

Batteries

- When disposing batteries, think of the protection of the environment.
- Check with your local authorities for an environmentally safe way of battery disposal.

Specifications

	DW03050	DW03101
Range	6in to 165ft (0.15m to 50m)	6in to 330ft (0.15m to 100m)
Measuring Accuracy ¹	up to 10m: 1/16in (1.5mm) 10m-30m: .078in/5/64in additional (+/- .15mm/m) >30m: +/- 0.002in/ft (+/- .2mm/m)	
Resolution ²	1/16in (1mm)	
Laser Class	Class 2 (IEC/EN60825-1: 2014)	
Laser Type	≤ 1.0mW @ 630-680nm	
Laser Automatic Switch-off	30s	
Unit Automatic Switch-off	By default, 90s. User can set to 30s, 60s, or 300s	
Continuous Measuring	Yes	
Area	Yes	
Volume	Yes	
Pythagoras 2-Point	Yes	
Endpiece to measure from corners ³	Yes	
Battery Life (3 x AAA)	Up to 3000 Measurements (2500 with  Bluetooth [®])	
Dimension (H x D x W)	4.72 x 1.91 x 1.02in (120 x 48.5 x 26mm)	
Weight (with Batteries)	9.88oz (280g)	
Storage Temperature Range	14° F ~ 140° F (-10° C ~ +60 C)	
Operating Temperature Range	32° F ~ 104° F (0° C ~ +40° C)	

¹**Measuring Accuracy** depends on the current conditions:

- Under **favorable** conditions (good target surface and room temperature), up to 33ft (10m).
- Under **unfavorable** conditions (bright sunlight, a very weak reflecting target surface, or large temperature fluctuations), the error can increase by to ± 0.003 in/ft (± 0.25mm/m) for distances over 33ft (10m).

²**Resolution** is the finest measurement you can see. In inches, that is 1/16". In mm, that is 1mm.

³Flip open the **endpiece** at the bottom of the tool when you need to fit the tool into corners or grooves that are not at 180° angles. If a corner is at 90°, the endpiece can be used to hold the tool up against something.

Error Codes

If INFO appears on the screen with a Code number, perform the corresponding Corrective Action.

Code	Description	Corrective Action
101	Received Signal Too Weak, Measuring Time Too Long	Use the target plate or change the target surface.
102	Received Signal Too High	Target is too reflective. Use the target plate or change the target surface.
201	Too Much Background Light	Reduce the background light on the target area.
202	Laser Beam Interrupted	Remove the obstacle and repeat the measurement.
301	Temperature Too High	Allow the device to cool down to a temperature within the specified Operating Temperature Range
302	Temperature Too Low	Allow the device to warm up to a temperature within the specified Operating Temperature Range .
401	Hardware Error	Switch the device on/off several times. If the error still occurs, return the defective device to the Service Center or distributor. Refer to the Warranty .
402	Unknown Error	Contact the Service Center or distributor. Refer to the Warranty .
500	Data Error	Contact the Service Center or distributor. Refer to the Warranty .

ЛАЗЕРНИЙ ДАЛЕКОМІР

DW03050, DW03101

Зміст

- Безпека користувача
- Правила техніки безпеки щодо батарей
- Налаштування (заряджання батарей)
- Експлуатація
- Гарантія
- Коди помилок
- Технічні характеристики

Зберігайте усі розділи цього посібника для отримання інформації в подальшому.

Безпека користувача



УВАГА! Перед використанням цього виробу уважно прочитайте інструкції з безпеки та посібник з використання виробу. Особа, відповідальна за виріб, повинна гарантувати розуміння та дотримання користувачами інструкцій.



УВАГА! На лазерному інструменті розміщені наступні мітки, щоб повідомити про клас лазера для зручності та вашої безпеки.

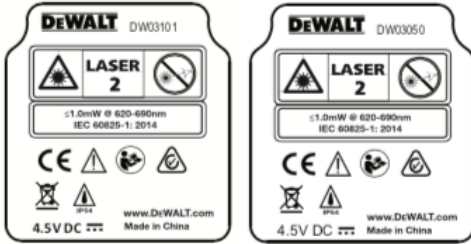

Інструменти DW03050 та DW03101 випромінюють видимий лазерний промінь, як показано на рисунку А 1). Лазерний промінь, що випромінюється, належить до класу 2 згідно з МЕК 60825-1 і відповідає 21 CFR 1040.10 та 1040.11, за винятком відхилень згідно із Повідомленням про лазер № 50 від 24 червня 2007 року.



УВАГА! Поки лазерний далекомір працює, не дивіться на випромінюючий лазерний промінь (джерело червоного світла). Опромінення лазерним променем протягом тривалого періоду часу може бути небезпечним для ваших очей. Не дивіться на промінь за допомогою оптичних приладів.



УВАГА! Щоб зменшити ризик травмування, користувач повинен прочитати Посібник користувача виробу, Посібник з лазерної безпеки та Правила техніки безпеки щодо батарей.

Правила техніки безпеки щодо батарей



УВАГА! Батареї можуть вибухнути або потекти, що може призвести до серйозної травми або пожежі. Для зменшення ризику виникнення таких ситуацій:

ЗАВЖДИ дотримуйтесь всіх інструкцій та застережень на етикетці та упаковці батарей.

НЕ замикайте жодні контакти батарей.

НЕ заряджайте лужні батареї.

НЕ використовуйте старі батареї разом з новими.

Замінійте всі з них одночасно на нові батареї однієї марки та типу.

НЕ змішуйте хімічні склади батарей.

НЕ утилізуйте батареї шляхом спалення у вогні.

ЗАВЖДИ тримайте батареї у недоступному для дітей місці.

ЗАВЖДИ виймайте батареї, якщо пристрій не буде використовуватися протягом декількох місяців.

ПРИМІТКА. Перевірте, чи використовуються рекомендовані батареї.

ПРИМІТКА. Перевірте, чи батареї вставлені правильно з правильною полярністю.

Заряджання батарей

1. Потягніть торцеву кришку на задній стороні інструменту (рис. D 1)).
2. Потягніть засувку батарейного відсіку на задній стороні інструменту (рис. D 2 та D 3).
3. Вставте три батареї AAA та перевірте правильне розташування полюсів - та + кожної батареї згідно з маркуванням всередині батарейного відсіку (рис. D 4).
4. Посуньте кришку батарей вниз до упору (рис. D 5).

Коли інструмент увімкнено, на екрані з'являється рівень заряду акумулятора (рис. С 1).

Увімкнення інструмента

1. Направте лазер інструменту (рис. А 1) на стіну або предмет, а не на чийсь очі.
2. Натисніть **[DIST]** (рис. А 3), щоб увімкнути інструмент і відобразити червону лазерну крапку.





Вибір налаштувань

Налаштування автоматичного вимкнення

За замовчуванням інструмент автоматично вимикається через 90 секунд відсутності вибору кнопок або опцій.







Щоб змінити час автоматичного вимкнення інструменту, виконайте наступні дії.

1. На першому екрані (рис. Е 1) натисніть **[↶]**, щоб відобразити Головне меню.
2. В Головному меню (рис. Е 2) виберіть **[⚙️]** і натисніть **[DIST]**.

3. В меню Налаштування (рис. G) виберіть  і натисніть .
4. Виберіть час.
 - Виберіть вимкнення інструменту через 30, 60, 90 або 300 секунд.
 - Щоб інструмент залишався увімкненим, доки ви не вимкнете його вручну (натисканням та утриманням  протягом 10 секунд), виберіть .
5. Натисніть , щоб зберегти налаштування.







Налаштування яскравості екрану

За замовчуванням екран інструменту має яскравість 25%. Щоб змінити рівень яскравості, виконайте наступні дії.

1. На першому екрані (рис. E 1) натисніть , щоб відобразити Головне меню.
2. В Головному меню (рис. E 2) виберіть  і натисніть .
3. В меню Налаштування (рис. G) виберіть  і натисніть .
4. Виберіть бажаний рівень яскравості: 25%, 50%, 75% або 100%.
5. Натисніть , щоб зберегти нове налаштування.





Вимкнення звуку

За замовчуванням кожний раз при проведенні вимірювань інструмент видає звуковий сигнал. Ви можете вимкнути звукові сигнали.

1. На першому екрані (рис. E 1) натисніть , щоб відобразити Головне меню.
2. В Головному меню (рис. E 2) виберіть  і натисніть .
3. В меню Налаштування (рис. G) виберіть  і натисніть , щоб відобразити .
4. Натисніть , щоб зберегти налаштування.

Зміна одиниці вимірювання фут/м







За замовчуванням інструмент відображає вимірювання у метрах (1,8940 м). Ви можете змінити одиницю вимірювання на дробові фути (6'02 "9/16), дюйми (74 9/16 дюйм.), десяткові фути (6,21 фут.) або десяткові дюйми (3,21 дюйм.).

1. На першому екрані (рис. E 1) натисніть , щоб відобразити Головне меню.
2. В Головному меню (рис. E 2) виберіть  і натисніть .
3. В меню Налаштування (рис. G) виберіть фут/м і натисніть .
4. Виберіть одиницю вимірювання.
 - 0'00" 0/00
 - 0" 0/00
 - 0'00" фут.
 - 0,00 дюйм.
 - 0,0000 м

5. Натисніть , щоб зберегти налаштування.



Вибір положення інструменту

За замовчуванням відстань вимірюється від нижньої частини інструменту до стіни або предмета (рис. F 3). Щоб виміряти відстань з іншого місця розташування інструменту, виконайте наступні дії.

1. На першому екрані (рис. E 1) натисніть , щоб відобразити Головне меню.
2. В Головному меню (рис. E 2) виберіть  і натисніть .
3. Виберіть положення інструменту.
 - Для вимірювання від **верхньої** частини інструменту (рис. F 1) виберіть .
 - Для вимірювання з **підключення штатива** на інструменті (рис. F 2) виберіть .
 - Для вимірювання від кута або іншого важкодоступного місця при відкритій торцевій кришці (рис. D 1), виберіть  (рис. F 4) для вимірювання від **кінця торцевої кришки**.
4. Натисніть , щоб зберегти нове налаштування.

Вимірювання







Вимірювання відстані



1. Направте лазер інструменту (рис. A 1) на стіну або предмет, а не на чийсь очі.
2. Натисніть , щоб увімкнути інструмент і відобразити червону лазерну крапку.
3. Переконайтеся, що налаштування положення інструменту (рис. C 4) підходить для проведення вимірювання.
4. Наведіть лазер інструменту (рис. A 1) на стіну або об'єкт, відстань до якого необхідно виміряти (рис. H 1).
5. Натисніть , щоб виміряти відстань від інструмента до стіни або об'єкта.
6. У нижній частині екрана подивіться поточний вимір (рис. H 2).

Щоб зняти новий вимір, натисніть, щоб перемістити поточний вимір вгору на попередній рядок на екрані. Повторіть кроки 4-6.

Додавання 2 вимірювань $H \pm H$











Ви можете додати два виміри, щоб отримати загальний вимір двох відстаней (рис. I).

1. Направте лазер інструменту (рис. A 1) на стіну або предмет, а не на чийсь очі.
2. Натисніть , щоб увімкнути інструмент і відобразити червону лазерну крапку.
3. Переконайтеся, що налаштування положення інструменту (рис. C 4) підходить для проведення вимірювання.
4. Виберіть $H \pm H$ як тип вимірювання.
 - Натисніть  для відображення Головного меню (рис. E 2)
 - Натисніть , щоб вибрати .
 - Натисніть  для відображення меню Вибору типу (рис. E 3).
 - Натисніть кнопки зі стрілками, щоб вибрати $H \pm H$.
 - Натисніть .
5. Натисніть , щоб вказати, що ви хочете додати два виміри.

- Наведіть лазер інструменту на стіну або об'єкт, відстань до якого необхідно виміряти (рис. I 1).
- Натисніть , щоб виміряти відстань від інструмента до першої стіни або об'єкта.
- Направте лазер інструменту на наступну стіну або об'єкт (рис. I 2).
- Натисніть , щоб виміряти відстань і додати її до попереднього вимірювання.
- Перегляньте загальне значення двох вимірювань в нижній частині екрана (рис. I 3).



Віднімання 2 вимірювань H±H







Ви можете відняти одне вимірювання від іншого (рис. J).

- Направте лазер інструменту (рис. A 1) на стіну або предмет, а не на чийсь очі.
- Натисніть , (рис. A 3), щоб увімкнути інструмент і відобразити червону лазерну крапку.
- Переконайтеся, що налаштування положення інструменту (рис. C 4) підходить для проведення вимірювання.
- Виберіть  як тип вимірювання.
 - Натисніть  для відображення Головного меню (рис. E 2).
 - Натисніть , щоб вибрати .
 - Натисніть  для відображення меню Вибору типу (рис. E 3).
 - Натисніть кнопки зі стрілками, щоб вибрати .
 - Натисніть .
- Натисніть , щоб вказати, що ви хочете відняти одне вимірювання від іншого.
- Наведіть лазер інструменту на стіну або об'єкт, відстань до якого необхідно виміряти (рис. J 1).
- Натисніть , щоб виміряти відстань від інструмента до стіни або об'єкта.
- Направте лазер інструменту на стіну або об'єкт, відстань до якого потрібно відняти від першого вимірювання (рис. J 2).
- Натисніть , щоб виміряти відстань і відняти її від попереднього вимірювання.
- Перегляньте різницю між двома вимірюваннями в нижній частині екрана (рис. J 3).

Безперервне вимірювання I...>

Щоб зробити послідовність вимірювань під час переміщення, перейдіть до режиму безперервного вимірювання (рис. K).

- Направте лазер інструменту (рис. A 1) на стіну або предмет, а не на чийсь очі.
- Натисніть , (рис. A 3), щоб увімкнути інструмент і відобразити червону лазерну крапку.
- Переконайтеся, що налаштування положення інструменту (рис. C 4) підходить для проведення вимірювання.
- Виберіть  як тип вимірювання.











- Натисніть  для відображення Головного меню (рис. E 2).
- Натисніть , щоб вибрати .
- Натисніть  для відображення меню Вибору типу (рис. E 3).
- Натисніть кнопки зі стрілками, щоб вибрати .
- Натисніть .

- Наведіть лазер інструменту (рис. A 1) на стіну або об'єкт, відстань до якого необхідно виміряти (рис. K 1).
- У нижній частині екрана подивіться поточний вимір (рис. K 2), який буде змінюватися під час переміщення інструменту.
- Щоб зробити нове вимірювання (від інструмента до стіни або об'єкта) та вийти з режиму безперервного вимірювання, натисніть .

Щоб зробити нове вимірювання, натисніть , щоб перемістити поточне вимірювання вгору на попередній рядок на екрані. Повторіть кроки 4-7.

Вимірювання площі □

Можна виміряти площу стіни, підлоги або об'єкта (рис. L).

- Направте лазер інструменту (рис. A 1) на стіну або предмет, а не на чийсь очі.
- Натисніть , (рис. A 3), щоб увімкнути інструмент і відобразити червону лазерну точку.
- Переконайтеся, що налаштування положення інструменту (рис. C 4) підходить для проведення вимірювання.
- Виберіть  як тип вимірювання.
 - Натисніть  для відображення Головного меню (рис. E 2).
 - Натисніть , щоб вибрати .
 - Натисніть  для відображення меню Вибору типу (рис. E 3).
 - Натисніть кнопки зі стрілками, щоб вибрати .
 - Натисніть .
- Виміряйте **ширину** (рис. L 1).
 - Наведіть верхню частину інструмента на одну сторону стіни, підлоги або об'єкта.
 - Розмістіть інструмент у одного кінця стіни, підлоги або об'єкта і наведіть лазерну точку по ширині. (На рис. L 1 показано, де слід розташувати інструмент, якщо ви робите вимірювання від **нижньої частини** інструмента).
 - Натисніть , щоб відобразити вимірювання ширини у верхній частині екрана.
- Виміряйте **довжину** (рис. L 2).
 - Розмістіть інструмент у одного кінця стіни, підлоги або об'єкта і наведіть лазерну точку по довжині. (На рис. L 2 показано, де слід розташувати інструмент, якщо ви робите вимірювання від нижньої частини інструмента).
 - Натисніть , щоб відобразити вимірювання довжини у другому рядку екрана.

7. Подивіться вимір **Площі** у нижній частині екрана (рис. L 3).

Додавання/віднімання 2 площ $\square \pm \square$

Ви можете виміряти площу стіни, підлоги або об'єкта, а потім додати його до площі іншої стіни, підлоги чи об'єкта або відняти від нього (рис. M).

- Направте лазер інструменту (рис. A 1) на стіну або предмет, а не на чийсь очі.
- Натисніть **[DIST]** (рис. A 3), щоб увімкнути інструмент і відобразити червону лазерну точку.
- Переконайтеся, що налаштування положення інструменту (рис. C 4) підходить для проведення вимірювання.
- Виберіть $\square \pm \square$ як тип вимірювання.
 - Натисніть **[S]** для відображення Головного меню (рис. E 2).
 - Натисніть **[UNIT]**, щоб вибрати **—**.
 - Натисніть **[DIST]** для відображення меню Вибору типу (рис. E 3).
 - Натисніть кнопки зі стрілками, щоб вибрати $\square \pm \square$.
 - Натисніть **[DIST]**.
- Натисніть **[A]**, щоб додати, або **[V]**, щоб відняти площі двох стін, підлог або об'єктів.
- Виміряйте **ширину** першої стіни, підлоги або об'єкта (рис. M 1).
 - Розмістіть інструмент у одного кінця стіни, підлоги або об'єкта і наведіть лазерну точку по ширині. (На рис. M 1 показано, де слід розташувати інструмент, якщо ви робите вимірювання від **нижньої частини** інструмента).
 - Натисніть **[DIST]**, щоб відобразити вимірювання ширини у верхній частині екрана.
- Виміряйте довжину першої стіни, підлоги або об'єкта (рис. M 2).
 - Розмістіть інструмент у одного кінця стіни, підлоги або об'єкта і наведіть лазерну точку по довжині. (На рис. M 2 показано, де слід розташувати інструмент, якщо ви робите вимірювання від **нижньої частини** інструмента).
 - Натисніть **[DIST]**, щоб відобразити вимірювання довжини у другому рядку екрана.
- Виконайте ті ж самі дії, щоб виміряти **ширину** та **довжину** другої стіни, підлоги чи об'єкта.
- Подивіться вимір **Площі** у нижній частині екрана (рис. M 3).

Вимірювання об'єму \square

Можна виміряти об'єм приміщення або об'єкта (рис. N).

- Направте лазер інструменту (рис. A 1) на стіну або предмет, а не на чийсь очі.
- Для увімкнення інструмента натисніть **[DIST]** (рис. A 3).
- Переконайтеся, що налаштування положення інструменту (рис. C 4) підходить для проведення вимірювання.

4. Виберіть \square як тип вимірювання.

- Натисніть **[S]** для відображення Головного меню (рис. E 2).
- Натисніть **[UNIT]**, щоб вибрати **—**.
- Натисніть **[DIST]** для відображення меню Вибору типу (рис. E 3).
- Натисніть кнопки зі стрілками, щоб вибрати \square .
- Натисніть **[DIST]**.

5. Виміряйте **ширину** (рис. N 1).

- Наведіть верхню частину інструмента на одну сторону приміщення або об'єкта.
- Розмістіть інструмент у одного кінця приміщення або об'єкта і наведіть лазерну точку по ширині. (На рис. N 1 показано, де слід розташувати інструмент, якщо ви робите вимірювання від **нижньої частини** інструмента).
- Натисніть **[DIST]**, щоб відобразити вимірювання ширини у верхній частині екрана.

6. Виміряйте **довжину** (рис. N 2).

- Розмістіть інструмент у одного кінця приміщення або об'єкта і наведіть лазерну точку по довжині. (На рис. N 2 показано, де слід розташувати інструмент, якщо ви робите вимірювання від **нижньої частини** інструмента).
- Натисніть **[DIST]**, щоб відобразити вимірювання довжини у другому рядку екрана.

7. Виміряйте **висоту** (рис. N 3).

- Розмістіть інструмент у одного кінця приміщення або об'єкта і наведіть лазерну точку по довжині. (На рис. N 3 показано, де слід розташувати інструмент, якщо ви робите вимірювання від **нижньої частини** інструмента).
- Натисніть **[DIST]**, щоб відобразити вимірювання висоти у третьому рядку екрана.

8. Подивіться вимір **об'єму** у нижній частині екрана (рис. N 4).

Додавання / віднімання 2 об'ємів $\square \pm \square$

Ви можете виміряти об'єм приміщення або об'єкта, а потім додати його до об'єму іншого приміщення або об'єкта чи відняти від нього (рис. O).

- Направте лазер інструменту (рис. A 1) на стіну або предмет, а не на чийсь очі.
- Натисніть **[DIST]** (рис. A 3), щоб увімкнути інструмент і відобразити червону лазерну точку.
- Переконайтеся, що налаштування положення інструменту (рис. C 4) підходить для проведення вимірювання.
- Виберіть $\square \pm \square$ як тип вимірювання.
 - Натисніть **[S]** для відображення Головного меню (рис. E 2).
 - Натисніть **[UNIT]**, щоб вибрати **—**.
 - Натисніть **[DIST]** для відображення меню Вибору типу (рис. E 3).

- Натисніть кнопки зі стрілками, щоб вибрати
 - Натисніть
5. Натисніть , щоб додати, або , щоб відняти об'єми двох приміщень або об'єктів.
 6. Виміряйте **ширину** (рис. О 1).
 - Розмістіть інструмент у одного кінця приміщення або об'єкта і наведіть лазерну точку по ширині. (На рис. О 1 показано, де слід розташувати інструмент, якщо ви робите вимірювання від **нижньої частини** інструмента).
 - Натисніть , щоб відобразити вимірювання ширини у верхній частині екрана.
 7. Виміряйте довжину (рис. О 2).
 - Розмістіть інструмент у одного кінця приміщення або об'єкта і наведіть лазерну точку по довжині. (На рис. О 2 показано, де слід розташувати інструмент, якщо ви робите вимірювання від **нижньої частини** інструмента).
 - Натисніть , щоб відобразити вимірювання довжини у другому рядку екрана.
 8. Виміряйте висоту (рис. О 3).
 - Розмістіть інструмент у одного кінця приміщення або об'єкта і наведіть лазерну точку по висоті. (На рис. О 3 показано, де слід розташувати інструмент, якщо ви робите вимірювання від **нижньої частини** інструмента).
 - Натисніть , щоб відобразити вимірювання висоти у третьому рядку екрана.
 9. Виконайте ті ж самі дії, щоб виміряти **ширину, довжину та висоту** другого приміщення чи об'єкта.
 10. Подивіться вимір **Об'єму** у нижній частині екрана (рис. О 4).

Вимірювання висоти високого об'єкта

Якщо вам потрібно виміряти висоту високого об'єкта (наприклад, високої будівлі), ви можете обчислити висоту, виходячи з відстані до 1 точки або відстаней **від тієї ж точки** до 2-х точок на об'єкті. Для обчислення висоти інструмент використовує теорему Піфагора ($A^2+B^2=C^2$).

Відстань до 1 точки

Ви можете використовувати відстань до однієї точки на стіні чи об'єкті (непряма висота), щоб визначити її висоту (рис. Р).

1. Направте лазер інструменту (рис. А 1) на стіну або предмет, а не на чийсь очі.
2. Натисніть (рис. А 3), щоб увімкнути інструмент і відобразити червону лазерну точку.
3. Переконайтеся, що налаштування положення інструменту (рис. С 4) підходить для проведення вимірювання.
4. Виберіть як тип вимірювання.
 - Натисніть для відображення Головного меню (рис. Е 2).
 - Натисніть , щоб вибрати

- Натисніть для відображення меню Вибору типу (рис. Е 3).
 - Натисніть кнопки зі стрілками, щоб вибрати .
 - Натисніть .
5. Розташуйте інструмент навпроти нижньої частини вертикальної висоти, що вимірюється (рис. Р 1).
 6. Направте лазер на найвищу точку будівлі або об'єкта, висота якого вимірюється (рис. Р 1).
 7. Натисніть , щоб виміряти відстань.
 8. Подивіться вимір висоти у нижній частині екрана (рис. Р 2).

Відстань до 2 точок









Ви можете використовувати відстань до двох точок на стіні чи об'єкті (подвійна непряма висота), щоб визначити її висоту (рис. Q).

1. Направте лазер інструменту (рис. А 1) на стіну або предмет, а не на чийсь очі.
2. Натисніть (рис. А 3), щоб увімкнути інструмент і відобразити червону лазерну точку.
3. Переконайтеся, що налаштування положення інструменту (рис. С 4) підходить для проведення вимірювання.
4. Виберіть як тип вимірювання.
 - Натисніть для відображення Головного меню (рис. Е 2).
 - Натисніть , щоб вибрати
 - Натисніть для відображення меню Вибору типу (рис. Е 3).
 - Натисніть кнопки зі стрілками, щоб вибрати .
 - Натисніть .
5. Розташуйте інструмент навпроти приблизного центру вертикальної висоти, що вимірюється (рис. Q 1).
6. Направте лазер на найнижчу точку будівлі або об'єкта, висота якого вимірюється (рис. Q 2).
7. Натисніть , щоб виміряти відстань.
8. **З тієї ж точки** направте лазер на найвищу точку будівлі або об'єкта (рис. Q 3).
9. Натисніть , щоб виміряти відстань.
10. Перегляньте висоту будівлі або об'єкта у нижньому рядку екрана (рис. Q 4).

Вимірювання часткової висоти









Якщо вам потрібно визначити висоту ділянки стіни або об'єкта (наприклад, відстань від стелі до верхньої частини телевізора або вікна на стіні) (рис. R).

1. Направте лазер інструменту (рис. А 1) на стіну або предмет, а не на чийсь очі.
2. Натисніть (рис. А 3), щоб увімкнути інструмент і відобразити червону лазерну точку.
3. Переконайтеся, що налаштування положення інструменту (рис. С 4) підходить для проведення вимірювання.
4. Виберіть як тип вимірювання.

- Натисніть  для відображення Головного меню (рис. E 2).
 - Натисніть  , щоб вибрати .
 - Натисніть  для відображення меню Вибору типу (рис. E 3).
 - Натисніть кнопки зі стрілками, щоб вибрати .
 - Натисніть .
5. Направте лазер на найвищу точку стіни або об'єкта (рис. R 1).
 6. Натисніть  , щоб виміряти відстань до верхньої частини високого об'єкта.
 7. **З тієї ж точки** направте лазер на верхню частину перешкоди на стіні або об'єкті (рис. R 2).
 8. Натисніть  , щоб виміряти відстань від верхньої частини стіни до перешкоди (телевізор, вікно тощо).
 9. **З тієї ж точки** направте лазер на горизонтальну лінію прямо вперед до нижньої частини стіни (рис. R 3).
 10. Натисніть  , щоб виміряти відстань.
11. У нижньому рядку екрана перегляньте відстань між верхньою частиною стіни та вершиною перешкоди на стіні (рис. R 4).

Вимірювання висоти об'єкта з перешкодами









Виконайте ці дії, щоб визначити висоту високої будівлі або об'єкта, який блокується іншими будівлями або об'єктами (рис. S).

1. Направте лазер інструменту (рис. A 1) на стіну або предмет, а не на чийсь очі.
2. Натисніть  (рис. A 3), щоб увімкнути інструмент і відобразити червону лазерну точку.
3. Переконайтеся, що налаштування положення інструменту (рис. C 4) підходить для проведення вимірювання.
4. Виберіть  як тип вимірювання.
 - Натисніть  для відображення Головного меню (рис. E 2).
 - Натисніть  , щоб вибрати .
 - Натисніть  для відображення меню Вибору типу (рис. E 3).
 - Натисніть кнопки зі стрілками, щоб вибрати .
 - Натисніть .
5. Направте лазер на найвищу точку будівлі, стіни або об'єкта (рис. S 1).
6. Натисніть  , щоб зробити вимірювання.
7. Перегляньте висоту будівлі або об'єкта у нижньому рядку екрана (рис S 2).

Вимірювання зі штатива













Якщо ви розміщуєте інструмент на штативі, щоб виміряти висоту високої будівлі, виконайте наступні дії (рис. T).

1. Прикрутіть отвір 1/4-20" на задній стороні інструменту до з'єднання 1/4-20" на верхній частині штатива (рис. T 1).
2. Направте лазер інструменту (рис. A 1) на стіну або предмет, а не на чийсь очі.

3. Натисніть  (рис. A 3), щоб увімкнути інструмент і відобразити червону лазерну точку.
4. Переконайтеся, що налаштування положення інструменту (рис. C 4) встановлене для проведення вимірювання з підключення штатива.
5. Виберіть як тип вимірювання.
 - Натисніть  для відображення Головного меню (рис. E 2).
 - Натисніть  , щоб вибрати .
 - Натисніть  для відображення меню Вибору типу (рис. E 3).
 - Натисніть кнопки зі стрілками, щоб вибрати .
 - Натисніть .
6. Направте лазер на найнижчу точку стіни або об'єкта, висота якого вимірюється (рис T 2).
7. Натисніть  , щоб зробити вимірювання.
8. Направте лазер на інші точки стіни або об'єкта (рис T 3).
9. Коли будете готові, натисніть  , щоб зробити вимірювання.
10. Перегляньте висоту стіни або об'єкта у нижньому рядку екрана (рис. T 4).

Розташування профілів









Коли ви обрамовуєте стіну, використовуйте функцію Розбивки, щоб легко позначити положення кожного профілю (рис. U).

1. Направте лазер інструменту (рис. A 1) на стіну або предмет, а не на чийсь очі.
2. Натисніть  (рис. A 3), щоб увімкнути інструмент і відобразити червону лазерну точку.
3. Переконайтеся, що налаштування положення інструменту (рис. C 4) встановлене на  для проведення вимірювання від задньої частини інструмента.
4. Виберіть  як тип вимірювання.
 - Натисніть  для відображення Головного меню (рис. E 2).
 - Натисніть  , щоб вибрати .
 - Натисніть  для відображення меню Вибору типу (рис. E 3).
 - Натисніть кнопки зі стрілками, щоб вибрати .
 - Натисніть .
5. Визначте відстань від кожного профілю, наприклад, 12 дюймів.
6. Натискайте  та  , поки верхнє число на екрані не буде встановлене на відстань від правого краю одного профілю до лівого краю наступного (наприклад, 12") (рис. U 1).
7. Вирівняйте задню частину інструменту з правим краєм останнього встановленого профілю (рис. U 2).
8. Натисніть  , щоб почати вимірювати відстань, повільно рухаючи інструмент вправо.
9. Продовжуйте рухати інструмент вправо, поки нижнє число на екрані не становитиме 0,00 дюймів (рис. U 3).
10. Натисніть  , щоб зупинити вимірювання.









11. За допомогою олівця відзначте місце, де лівий край профілю має бути закріплений до обрамлення стіни.
12. Закріпіть лівий край профілю у позначеному місці.
13. Повторіть кроки 7-12 для кожного профілю, що залишився в стіні (рис. U 4).

Вимірювання кута

Якщо вам потрібно визначити кут, під яким щось розташоване, скористайтесь інструментом для вимірювання цього кута (рис. W).









1. Направте лазер інструменту (рис. A 1) на стіну або предмет, а не на чийсь очі.
2. Натисніть  (рис. A 3), щоб увімкнути інструмент і відобразити червону лазерну точку.
3. Переконайтеся, що налаштування положення інструменту (рис. C 4) підходить для проведення вимірювання.
4. Виберіть  як тип вимірювання.
 - Натисніть  для відображення Головного меню (рис. E 2).
 - Натисніть , щоб вибрати .
 - Натисніть  для відображення меню Вибору типу (рис. E 3).
 - Натисніть кнопки зі стрілками, щоб вибрати .
 - Натисніть .
5. Розташуйте інструмент під кутом, що вимірюється (рис. W 1).
6. Натисніть , щоб зробити вимірювання.
7. Перегляньте вимірювання кута на екрані (рис. W 2).

Використання інструмента як рівня

1. Направте лазер інструменту (рис. A 1) на стіну або предмет, а не на чийсь очі.
2. Натисніть  (рис. A 3), щоб увімкнути інструмент і відобразити червону лазерну точку.
3. Виберіть  як тип вимірювання.
 - Натисніть  для відображення Головного меню (рис. E 2).
 - Натисніть , щоб вибрати .
 - Натисніть  для відображення меню Вибору типу (рис. E 3).
 - Натисніть кнопки зі стрілками, щоб вибрати .
 - Натисніть .
4. Помістіть інструмент у вертикальному або горизонтальному положенні на поверхню, для якої ви хочете перевірити рівень (рис. V 1).
5. На екрані інструменту перегляньте положення білої бульбашки у трубі (рис. V 2).

Використання інструмента з

Ви можете використовувати можливість Bluetooth® для сполучення інструменту з додатком **DEWALT® Tool Connect™** на вашому мобільному телефоні або планшеті, а потім позначити фотографії приміщення виконаними вимірами.











1. Завантажте з  або  завантажте додаток **DEWALT® Tool Connect™** на свій мобільний телефон або планшет.
2. За допомогою додатка **DEWALT® Tool Connect™** сфотографуйте приміщення або простір, для якого ви хочете записати вимірювання.
3. На клавіатурі DW03050 або DW03101 натисніть , щоб увімкнути інструмент.
4. Якщо на екрані з'являється зображення  (рис. C 2), увімкніть з'єднання Bluetooth®.
 - Натисніть  на клавіатурі, щоб відобразити головне меню.
 - Виберіть .
 - Натисніть  , щоб увімкнути з'єднання Bluetooth®.
5. За допомогою додатка **DEWALT® Tool Connect™** створіть сполучення між мобільним телефоном або планшетом та DW03050 або DW03101, а потім позначте виконані вимірювання на фотографіях.

Bluetooth®

СЛОВЕСНИЙ ЗНАК І ЛОГОТИПИ BLUETOOTH® Є ЗАРЕЄСТРОВАНИМИ ТОВАРНИМИ ЗНАКАМИ BLUETOOTH SIG, INC. БУДЬ-ЯКЕ ВИКОРИСТАННЯ ТАКИХ ЗНАКІВ КОМПАНІЄЮ DEWALT ЗДІЙСНЮЄТЬСЯ ЗГІДНО З ЛІЦЕНЗІЄЮ. APPLE ТА ЛОГОТИП APPLE Є ТОВАРНИМИ ЗНАКАМИ APPLE INC., ЗАРЕЄСТРОВАНИМИ В США ТА ІНШИХ КРАЇНАХ. APP STORE – ЦЕ ЗНАК ОБСЛУГОВУВАННЯ КОМПАНІЇ APPLE INC., ЗАРЕЄСТРОВАНИЙ У США ТА ІНШИХ КРАЇНАХ. GOOGLE PLAY ТА ЛОГОТИП GOOGLE PLAY Є ТОВАРНИМИ ЗНАКАМИ GOOGLE INC.

















Перегляд пам'яті інструменту

У пам'яті інструменту зберігаються до 20 останніх вимірювань.

1. Направте лазер інструменту (рис. A 1) на стіну або предмет, а не на чийсь очі.
2. Натисніть  (рис. A 3), щоб увімкнути інструмент і відобразити червону лазерну точку.
3. Виберіть  як тип вимірювання.
 - Натисніть  для відображення Головного меню (рис. E 2).
 - Натисніть , щоб вибрати .
 - Натисніть  для відображення меню Вибору типу (рис. E 3).
 - Натисніть кнопки зі стрілками, щоб вибрати  (рис. E 4).
 - Натисніть .
4. Перегляньте останні зроблені вимірювання. Натисніть , щоб прокрутити всі вимірювання, збережені в пам'яті інструменту (до 20). Натисніть , щоб прокрутити назад.

Очищення пам'яті інструменту

Ви можете очистити одне або кілька вимірювань, які в даний час знаходяться в пам'яті інструменту.

1. Направте лазер інструменту (рис. А 1) на стіну або предмет, а не на чийсь очі.
2. Натисніть  (рис. А 3), щоб увімкнути інструмент і відобразити червону лазерну точку.
3. Виберіть  як тип вимірювання.
 - Натисніть  для відображення Головного меню (рис. Е 2).
 - Натисніть , щоб вибрати .
 - Натисніть  для відображення меню Вибору типу (рис. Е 3).
 - Натисніть кнопки зі стрілками, щоб вибрати  (рис. Е 4).
 - Натисніть .
4. Вкажіть, яке вимірювання потрібно видалити:
 - Щоб видалити певне вимірювання, перейдіть до кроку 5.
 - Щоб видалити ВСІ вимірювання, перейдіть до кроку 6.
5. Щоб видалити певне вимірювання:
 - Натисніть  або  для прокрутки вимірювань, збережених в пам'яті інструменту (до 20), поки не з'явиться вимірювання, яке необхідно видалити.
 - Натисніть .
 - Виберіть  і натисніть , щоб видалити вимірювання.
6. Щоб видалити ВСІ вимірювання:
 - Натисніть .
 - Виберіть  і натисніть , щоб видалити всі вимірювання з пам'яті інструменту.







Вимкнення інструменту





Інструмент можна вимкнути у будь-який з цих способів:

- Натисніть і утримуйте  протягом 10 секунд. Коли він відпустите  через 10 секунд, інструмент вимкнеться.
- Якщо не використовувати інструмент протягом 90 секунд, він вимкнеться автоматично.



Калібрування інструмента

Зверніть увагу, що якщо ви не розташуєте інструмент правильно на кожному етапі процесу калібрування,  буде відображатися на екрані червоним кольором (рис. Х).

1. Направте лазер інструменту (рис. А 1) на стіну або предмет, а не на чийсь очі.
2. Натисніть  (рис. А 3), щоб увімкнути інструмент і відобразити червону лазерну точку.
3. Натисніть  для відображення Головного меню (рис. Е 2).
4. В Головному меню виберіть  і натисніть .
5. В меню Налаштування (рис. G) виберіть  і натисніть .
6. Помістіть інструмент екраном догори на рівну пласку поверхню (рис. Х 1).
7. Натисніть .

8. Поки інструмент все ще лежить на рівній поверхні, поверніть його на 180° (рис. Х 2).
9. Натисніть .
10. Переверніть довгу сторону інструменту на 90°, щоб він лежав на боці (рис. Х 3).
11. Натисніть .
12. Поки інструмент все ще лежить на боці, поверніть його на 180° (рис. Х 4).
13. Натисніть .
14. Переконайтеся, що на екрані інструменту відображається  (рис. Х 5).

Захист навколишнього середовища

 Роздільний збір. Даний виріб не можна викидати разом  зі звичайним побутовим сміттям.

Якщо ви визначите, що ваш виріб виробництва компанії DEWALT не підлягає подальшій експлуатації або потребує заміни, не утилізуйте його разом з побутовими відходами. Цей виріб необхідно утилізувати в місцях роздільного збору сміття.

 Роздільний збір використаних виробів та пакування дозволяє повторно переробляти та використовувати матеріали. Переробка повторно використовуваних матеріалів допомагає знизити рівень забруднення навколишнього середовища та зменшує потребу в сировині. Місцеві законодавчі акти можуть передбачати окремий збір електричного обладнання в місцях збору побутового сміття або роздрібною торгівлі у випадку придбання нового обладнання.

Компанія DEWALT забезпечує можливість збору та переробки продукції DEWALT по закінченню терміну її експлуатації. Щоб скористатися цією послугою, поверніть виріб компанії в один з офіційних сервісних центрів, які збирають відпрацьовані вироби від нашого імені.

Ви можете знайти місцезнаходження найближчого до вас сервісного центру, зв'язавшись з місцевим офісом компанії DEWALT за адресою, що вказана у цих інструкціях. Крім того, список офіційних сервісних центрів компанії DEWALT з усіма подробицями нашого післяпродажного обслуговування та контактною інформацією знаходиться в Інтернеті за адресою: www.2helpU.com.

Батареї

- При утилізації батарей подумайте про захист навколишнього середовища.
- Зверніться до місцевих органів влади для отримання інформації про екологічно безпечний спосіб утилізації акумуляторів.

Технічні характеристики

	DW03050	DW03101
Діапазон	Від 6 дюймів до 165 футів (Від 0,15 м до 50 м)	Від 6 дюймів до 330 футів (Від 0,15 м до 100 м)
Точність вимірювання ¹	до 10м: 1/16 дюйма (1,5 мм) Від 10 м до 30 м: 0,078/5/64 дюйма) додаткові (+/- 0.15 мм/м) > 30 м: +/- 0,002 дюйм/фут (+/- 0.2 мм/м)	
Роздільна здатність ²	1/16 дюйма (1 мм)	
Клас лазера	Клас 2 (IEC/EN60825-1: 2014)	
Тип лазера	≤ 1,0 мВт при 630-680 нм	
Автоматичний вимикач лазера	30 с	
Автоматичний вимикач приладу	За замовчуванням 90 с. Користувач може встановити 30 с, 60 с або 300 с.	
Безперервне вимірювання	Так	
Площа	Так	
Об'єм	Так	
2-точкове за теоремою Піфагора	Так	
Торцева кришка для вимірювання з кутів ³	Так	
Ресурс батареї (3 x AAA)	До 3000 вимірювань (2500 з Bluetooth®)	
Розмір (В x Г x Ш)	4,72 x 1,91 x 1,02 дюйма (120 x 48,5 x 26 мм)	
Маса (з батареями)	9,88 унцій (280 г)	
Діапазон температур зберігання	14° F ~ 140° F (-10° C ~ +60 C)	
Діапазон робочих температур	32° F ~ 104° F (0° C ~ +40° C)	

¹**Точність вимірювання** залежить від поточних умов:

- За **сприятливих** умов (хорошої відбивної поверхні та кімнатної температури) до 33 футів (10 м).
- За **несприятливих** умов (яскраве сонячне світло, дуже слабка відбивна цільова поверхня або значні температурні коливання) похибка може збільшитись до ± 0,003 дюйма/фут (± 0,25 мм/м) для відстані понад 33 фути (10 м).

²**Роздільна здатність** – це найкраще вимірювання, яке ви можете бачити. У дюймах це 1/16 дюйма. У мм це 1 мм.

³Відкрийте **торцеву кришку** у нижній частині інструменту, якщо вам потрібно встановити інструмент у кути або пази, які не знаходяться під кутом 180°. Якщо кут дорівнює 90°, торцеву кришку можна використовувати для утримання інструмента на будь-чому.

Коди помилок

Якщо на екрані з'являється INFO із номером коду, виконайте відповідні коригувальні дії.

Код	Опис	Коригувальна дія
101	Отриманий сигнал занадто слабкий, вимірювання займає занадто багато часу	Використовуйте відбивний лист або змініть відбивну поверхню.
102	Отриманий сигнал занадто сильний	Ціль занадто відбивна. Використовуйте відбивний лист або змініть відбивну поверхню.
201	Занадто багато фонового світла	Зменшіть фонове світло в цільовій зоні.
202	Лазерний промінь переривчастий	Видаліть перешкоду і повторіть вимірювання.
301	Температура занадто висока	Дайте пристрою охолонути до температури в межах зазначеного діапазону робочих температур
302	Температура занадто низька	Дайте пристрою нагрітися до температури в межах зазначеного діапазону робочих температур .
401	Апаратна помилка	Увімкніть та вимкніть пристрій кілька разів. Якщо помилка не усувається, поверніть несправний пристрій в сервісний центр або дистриб'ютору. Див. Гарантію .
402	Невідома помилка	Зверніться до сервісного центру або дистриб'ютора. Див. Гарантію .
500	Помилка даних	Зверніться до сервісного центру або дистриб'ютора. Див. Гарантію .



Виробник:
"Stanley Black & Decker Deutschland
GmbH" Black-&-Decker Str.40, D-65510
Idstein, Німеччина



ГАРАНТІЙНИЙ ТАЛОН

3 РОКИ
ГАРАНТІЇ

1. Вітаємо Вас з покупкою високоякісного виробу DEWALT і висловлюємо вдячність за Ваш вибір.
2. При покупці виробу вимагайте перевірки його гарантійних умов є чинне Законодавство. Гарантійний термін на даний виріб складає заповнений гарантійний талон українською мовою. В гарантійному талоні повинні бути внесені: модель, дата продажу, серійний номер, дата виробництва інструменту, назва, печатка і підпис торгової організації. За відсутності у Вас правильно заповненого гарантійного талону, а також при невідповідності зазначених у ньому даних ми будемо змушені відхилити Ваші претензії щодо якості даного виробу.
3. Щоб уникнути непорозуміння, переконливо просимо Вас перед початком роботи з виробом уважно ознайомитися з інструкцією з його експлуатації. Правовою основою справжніх гарантійних умов є чинне Законодавство. Гарантійний термін на даний виріб складає 36 місяців і обчислюється з дня продажу. У разі усунення недовліків виробу, гарантійний строк продовжується на період його перебування в ремонті. Термін служби виробу становить 5 років з дня продажу.
4. У разі виникнення будь-яких проблем у процесі експлуатації виробу рекомендуємо Вам звертатися тільки в уповноважені сервісні центри DEWALT, адреси та телефони яких Ви зможете знайти в гарантійному талоні, на сайті www.2helpU.com або дізнатися в магазині. Наші сервісні станції - це не тільки кваліфікований ремонт, але і широкий асортимент запчастин і аксесуарів.
5. Виробник рекомендує проводити періодичну перевірку і технічне обслуговування виробу в уповноважених сервісних центрах.
6. Наші гарантійні зобов'язання поширюються тільки на несправності, виявлені протягом гарантійного терміну і викликані дефектами виробництва та \ або матеріалів.
7. Гарантійні умови не поширюються на несправності виробу, що виникли в результаті:
 - 7.1. Недотримання користувачем приписів інструкції з експлуатації виробу, застосування виробу не за призначенням, неправильного зберігання, використання приладдя, витратних матеріалів і запчастин, що не передбачені виробником.
 - 7.2. Механічного пошкодження (відколю, трищини і руйнування) внутрішніх і зовнішніх деталей виробу, основних і допоміжних рукояток, мережевого кабелю, що викликані зовнішнім ударним або будь-яким іншим впливом
 - 7.3. Потрапляння у вентиляційні отвори та проникнення всередину виробу сторонніх предметів, матеріалів або речовин, що не є відходами, які супроводжують застосування виробу за призначенням, такими як: стружка, тирса, пісок, та ін.
 - 7.4. Впливу на виріб несприятливих атмосферних і інших зовнішніх факторів, таких як дощ, сніг, підвищена вологість, нагрівання, агресивні середовища, невідповідність параметрів електромережі, що зазначені на інструменті.
 - 7.5. Стихійного лиха. Пошкодження або втрати виробу, що пов'язані з непередбаченими лихами, стихійними явищами, у тому числі внаслідок дії непереборної сили (пожежа, блискавка, потоп і інші природні явища), а також внаслідок перепадів напруги в електромережі та іншими причинами, які знаходяться поза контролем виробника.
8. Наші гарантійні умови не поширюються:
 - 8.1. На інструменти, що піддавались розкриттю, ремонту або модифікації поза уповноваженим сервісним центром.
 - 8.2. На деталі, вузли та матеріали, що мають сліди природного зносу, такі як: приводні ремені і колеса, вугільні щітки, мастило, підшипники, зубчасті зчеплення редукторів, гумові ущільнення, сальники, направляючі ролики, муфти, вимикачі, бойки, штовхачі, ствольні тощо.
 - 8.3. На змінні частини: патрони, цанги, затискні гайки і фланці, фільтри, ножі, шліфувальні підшови, ланцюги, зірочки, пильні шини, захисні кожухи, пилки, абразиви, пильні і абразивні диски, фрези, свердла, бури тощо
 - 8.4. На несправності, що виникли в результаті перевантаження інструменту (як механічного, так і електричного), що спричинили вихід з ладу одночасно двох і більше деталей і вузлів, таких як: ротора і статора, обох обмоток статора, веденої і ведучої шестерень редуктора або інших вузлів і деталей. До безумовних ознак перевантаження виробу відносяться, крім інших: поява кольорів мільності, деформація або оплавлення деталей і вузлів виробу, потемніння або обуглювання ізоляції проводів електродвигуна під впливом високої температури.

Товар отриманий в справному стані, без видимих ушкоджень, в повній комплектації, перевірений у моїй присутності, претензій щодо якості товару не маю. З умовами гарантійного обслуговування ознайомлений і згоден.

П. І. Б. та підпис власника _____

Шановні клієнти, наша мережа авторизованих сервісних центрів постійно розширюється. Актуальну інформацію про обслуговування в місті, що цікавить вас, ви можете дізнатися на сайті

www.2helpU.com

Інформація про інструмент

Найменування інструменту	
Модель	
Найменування продавця	
Дата продажу	

Серійний номер/Дата виробництва

Інструмент	
Зарядний пристрій	
Акумулятор 1	
Акумулятор 2	

М.П.
Продавця

На сайті www.2helpU.com доступні наступні функції:

- Список авторизованих сервісних центрів
- Зручний пошук найближчого сервісного центру
- Керівництво з експлуатації
- Технічні характеристики
- Список деталей і запасних частин
- Схема складання інструменту

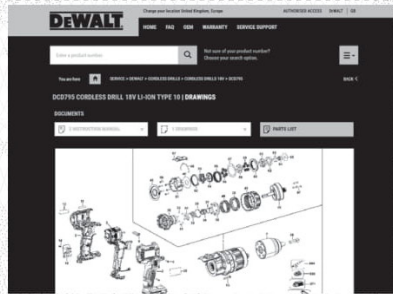
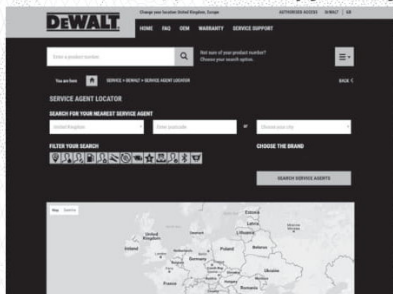

**Також дану інформацію ви можете отримати, зателефонувавши за номером:
0 (800) 211 521 в Україні**

ВІДМІТКА ПРО ПРОВЕДЕННЯ СЕРВІСНОГО ОБСЛУГОВУВАННЯ

№1	№2	№3	№4
№ замовлення	№ замовлення	№ замовлення	№ замовлення
Дата прийому	Дата прийому	Дата прийому	Дата прийому
Дата ремонту	Дата ремонту	Дата ремонту	Дата ремонту
Печатка і підпис сервісного центру	Печатка і підпис сервісного центру	Печатка і підпис сервісного центру	Печатка і підпис сервісного центру

