

DEWALT®

DW03050, DW03101

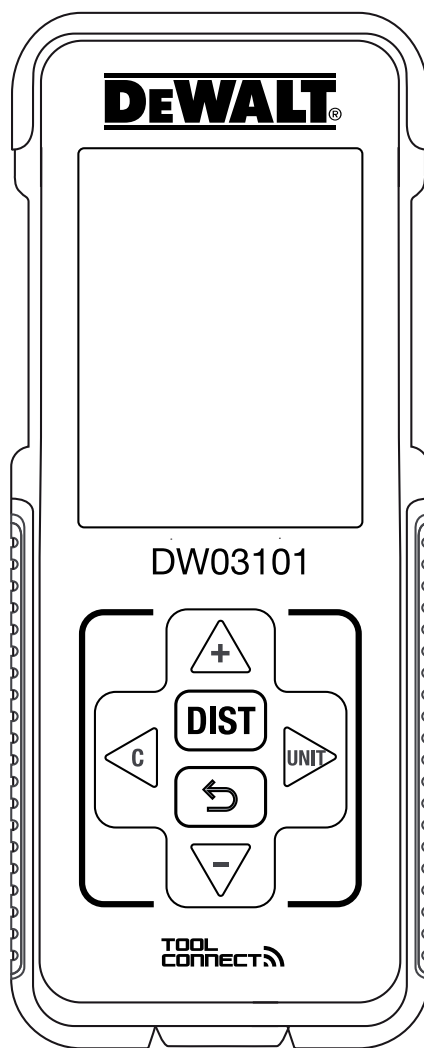

382018 - 47 BAL

www.2helpU.com



Slovenščina	(Prevod originalnih navodil)	11
Hrvatski	(Prijevod izvornih uputa)	24
Srpski	(Prevod originalnog uputstva)	38
Македонски	(Превод на оригиналните упатства)	50

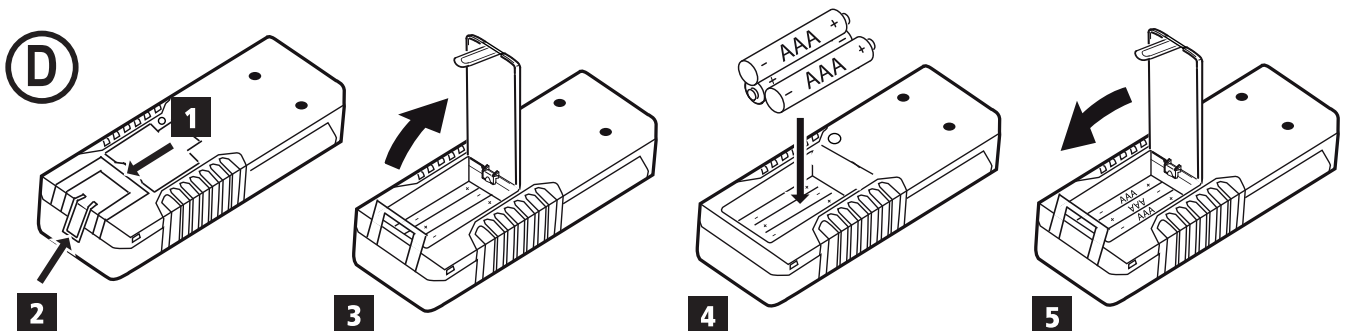
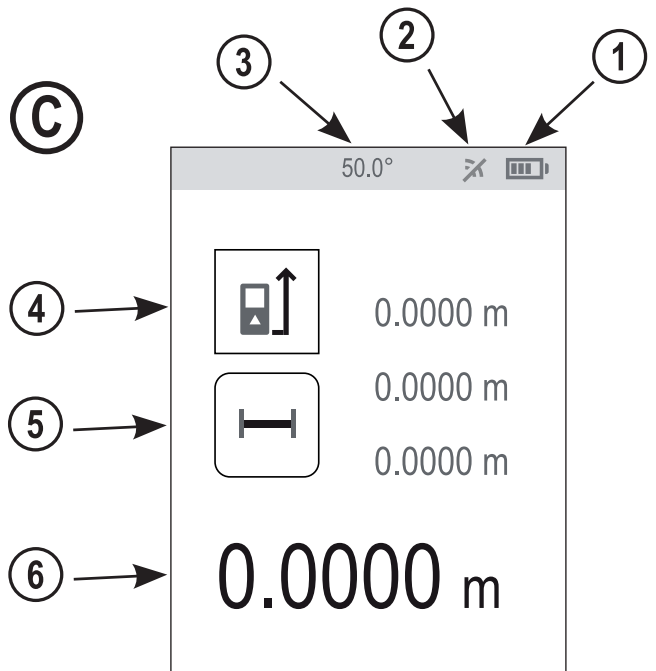
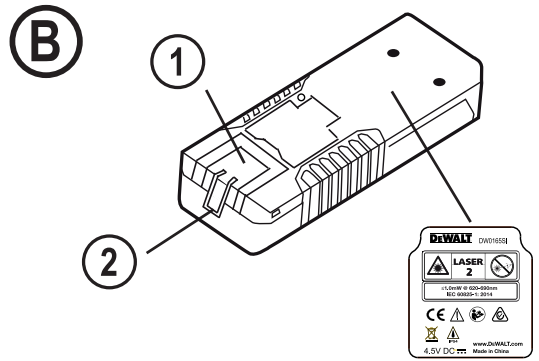
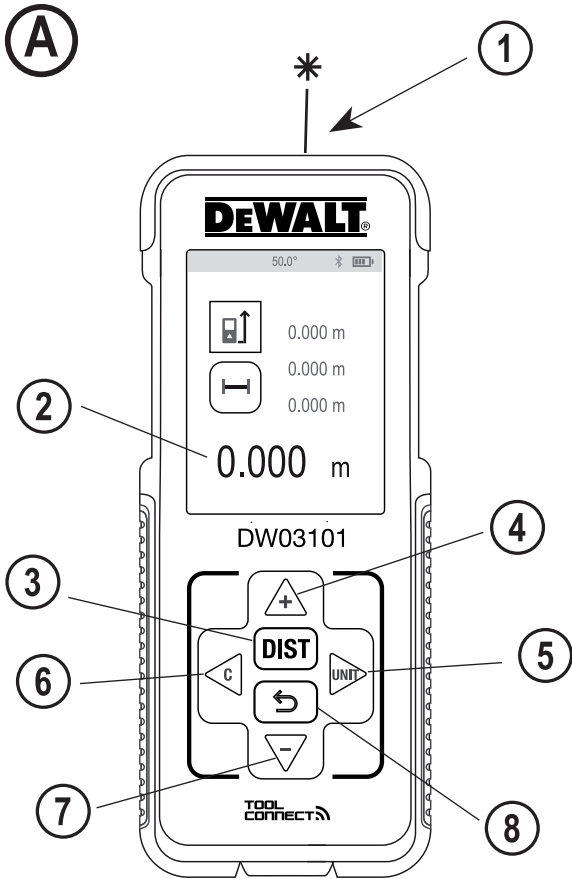

E

1

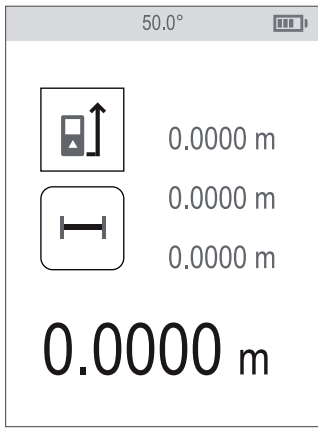

3

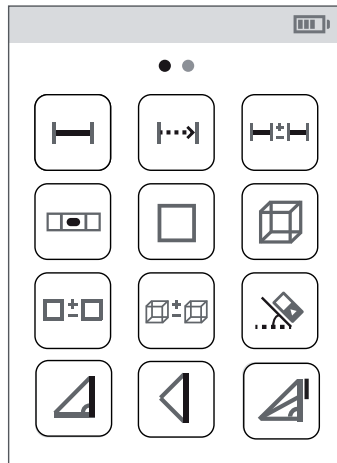

4

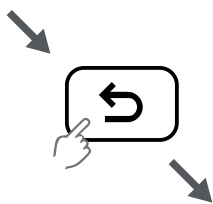
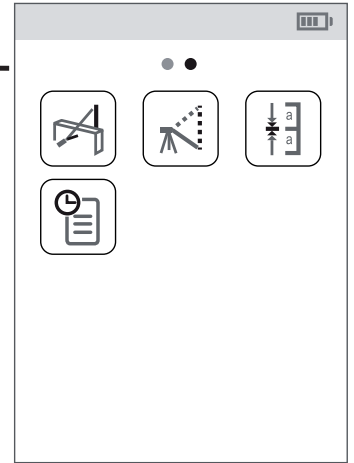

2

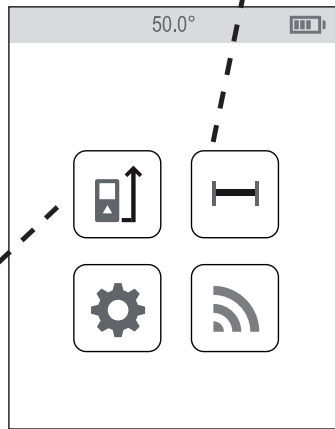

F

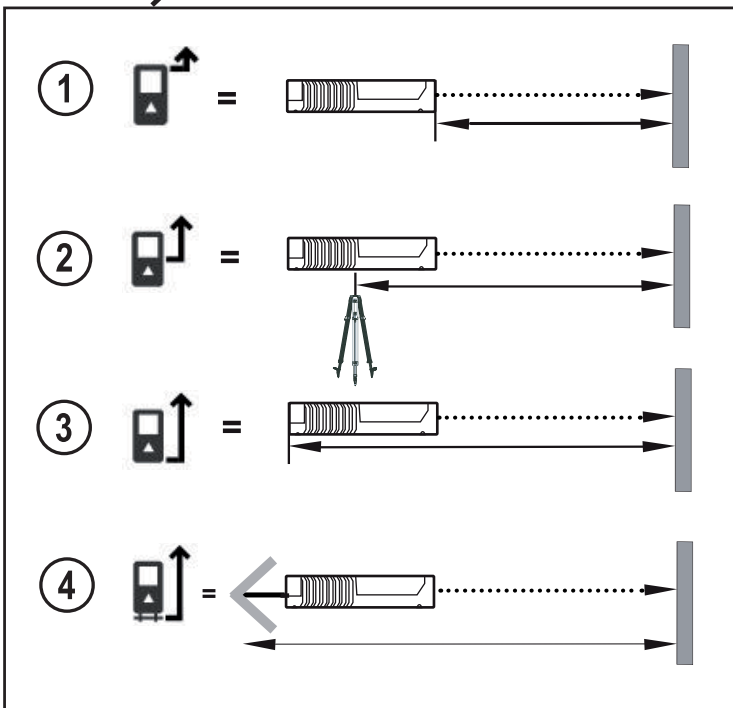

G

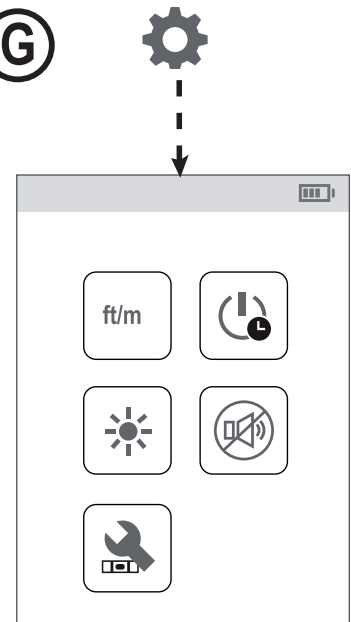

H

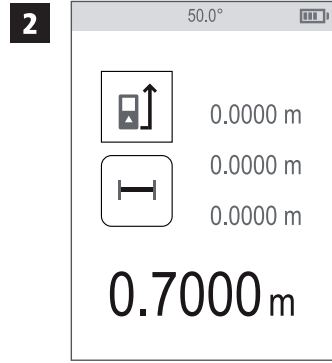
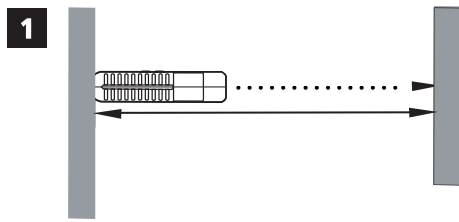

I

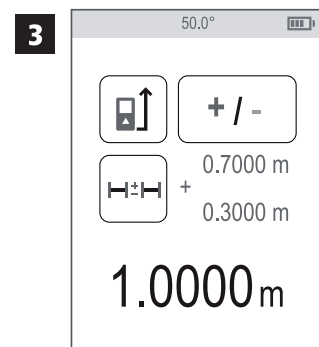
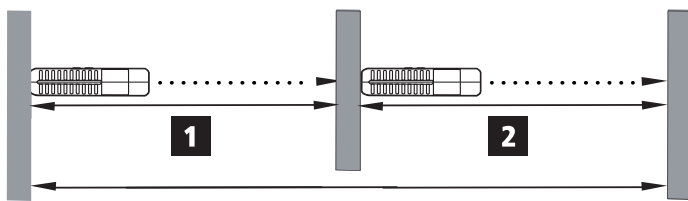

J

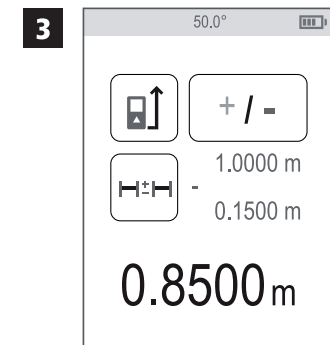
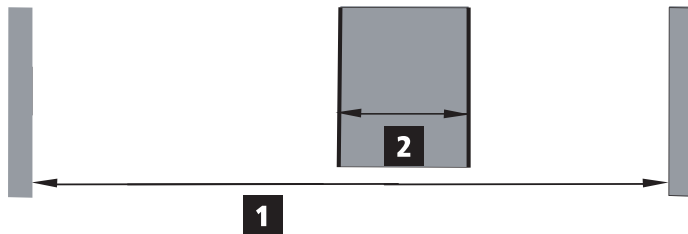

K

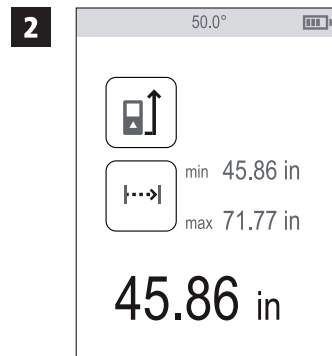
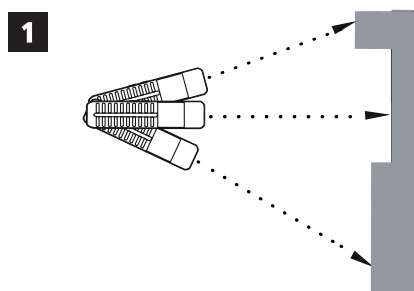

(L)

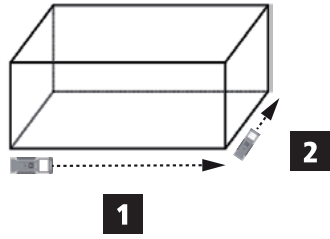

3

50.0°

↑

0.6000 m

0.4000 m

0.2400 m²

(M)

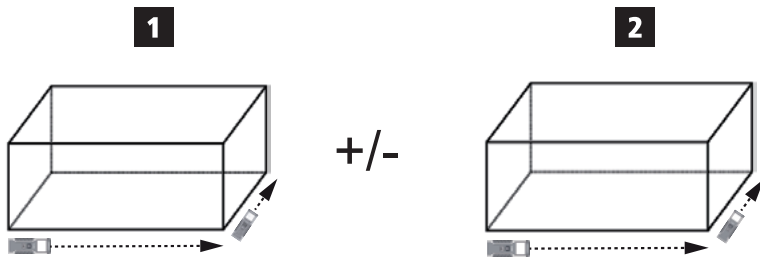

3

50.0°

↑ +/-

0.210 m²

+ 0.240 m²

0.450 m²

(N)

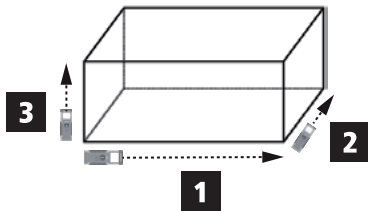

4

50.0°

↑

0.6000 m

0.7000 m

0.5000 m

0.2100 m³

(O)

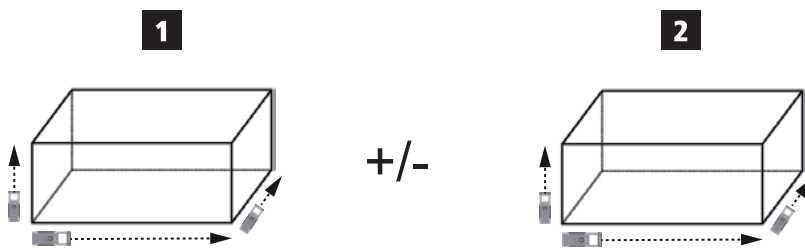

3

50.0°

↑ +/-

0.042 m³

+ 2.652 m³

2.694 m³

P

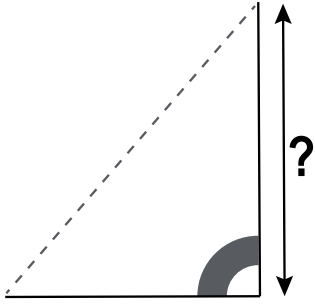

1

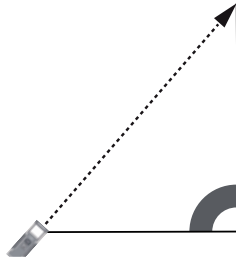

2

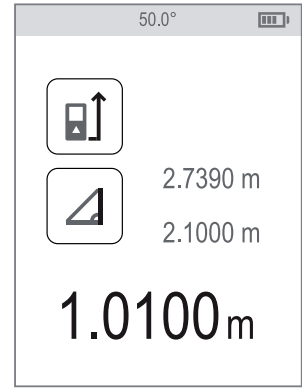

Q

1

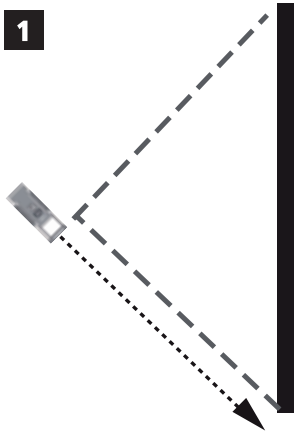

2

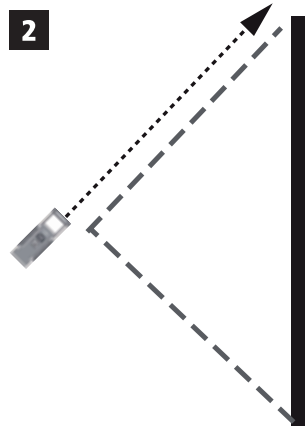

3

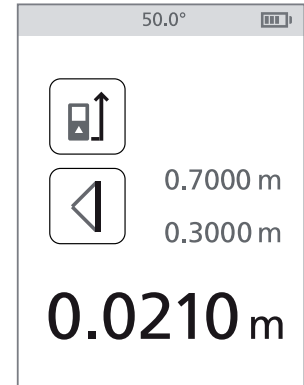

R

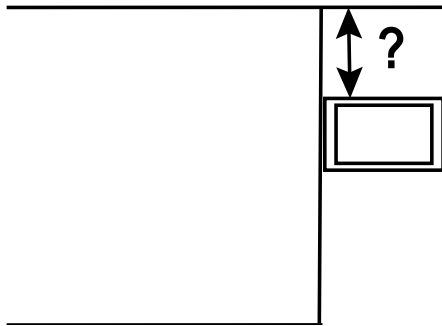

1

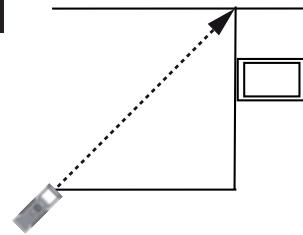

2

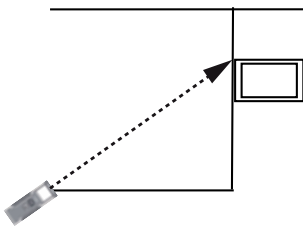

3

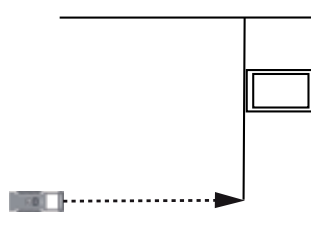

4

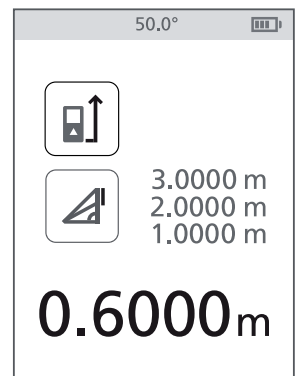

Ⓢ

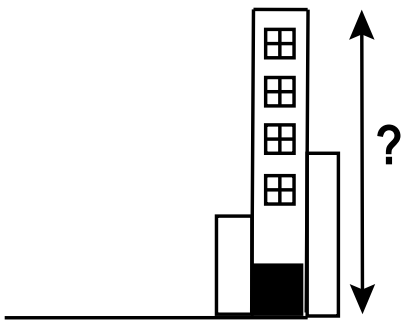

1

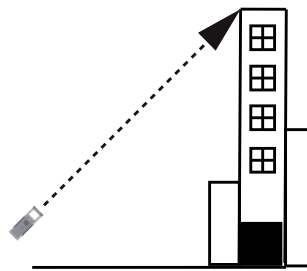

2

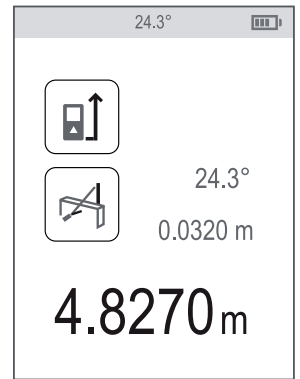

Ⓣ

1



2

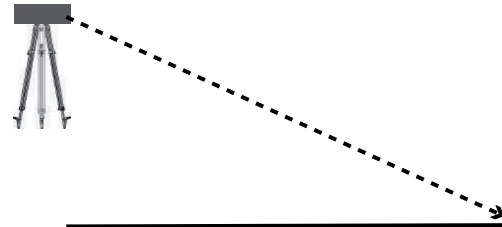

3

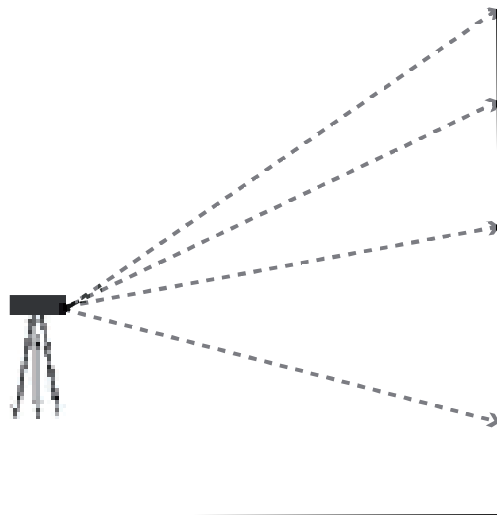

4

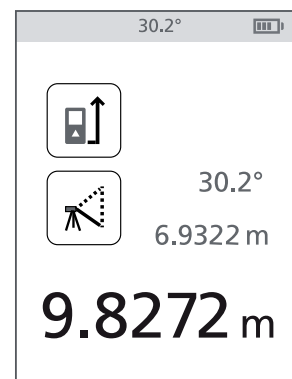

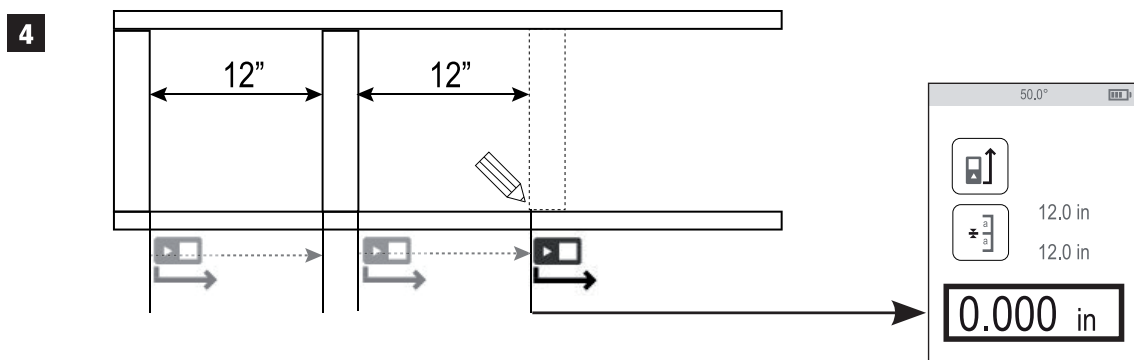
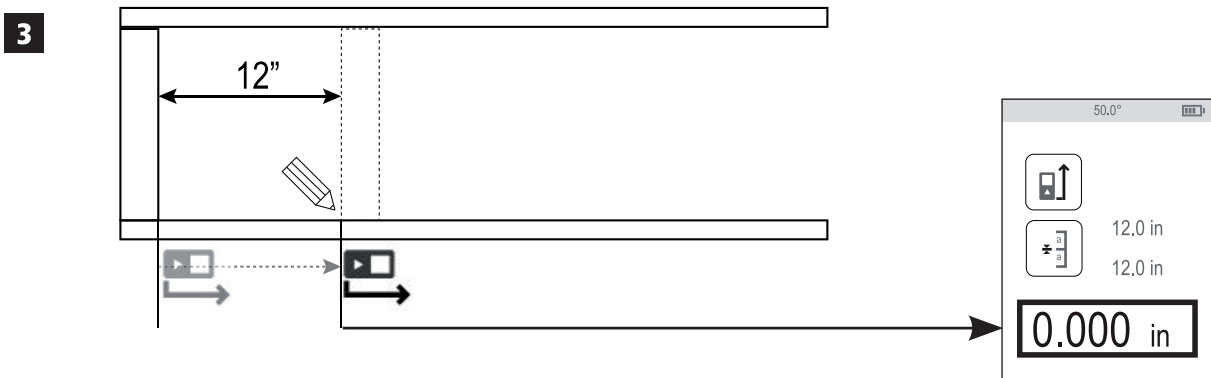
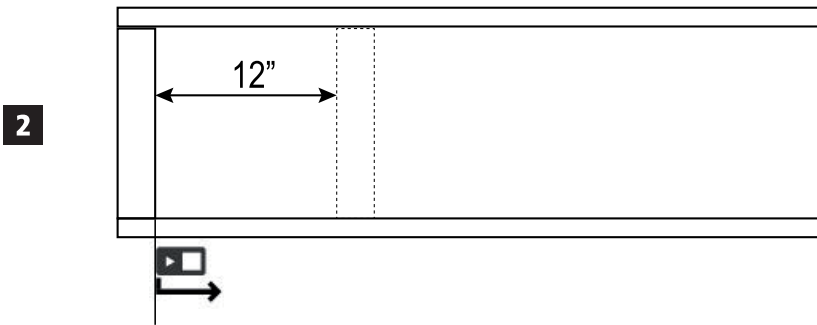
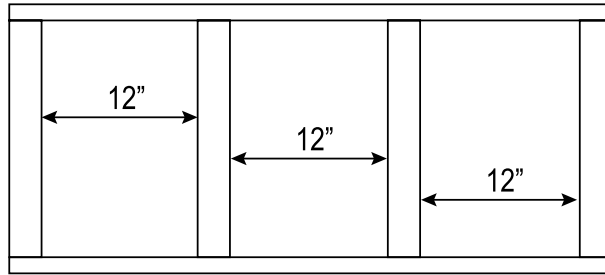

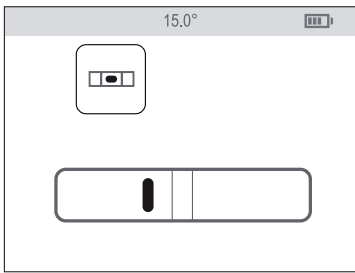
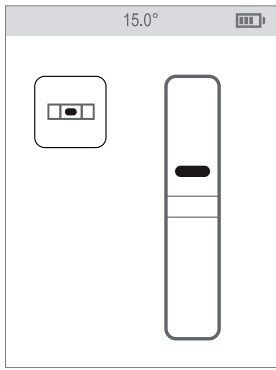
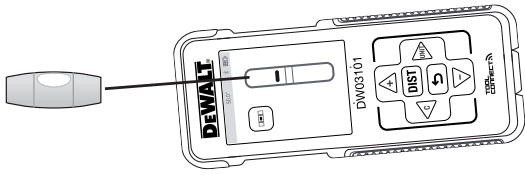

1

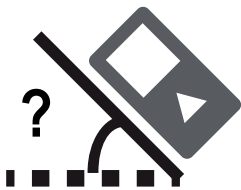

2

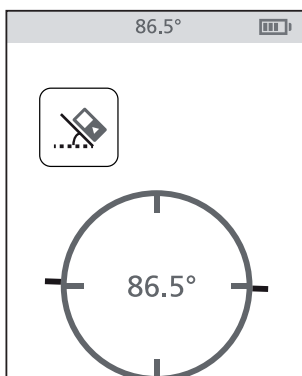

1

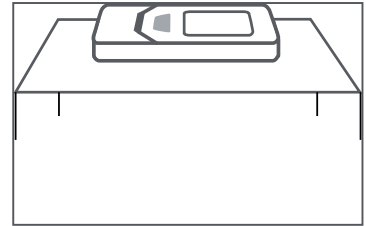

2

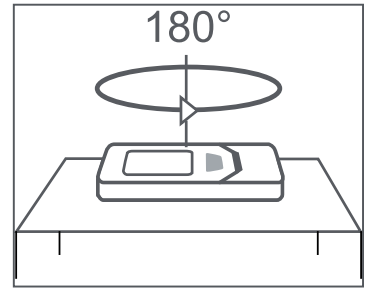

3

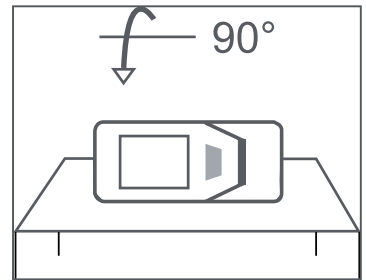

4

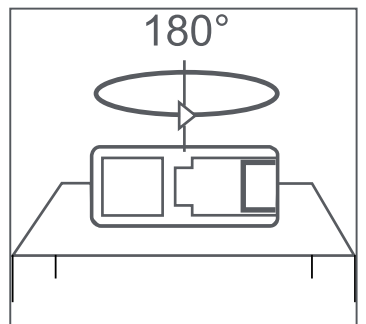

5

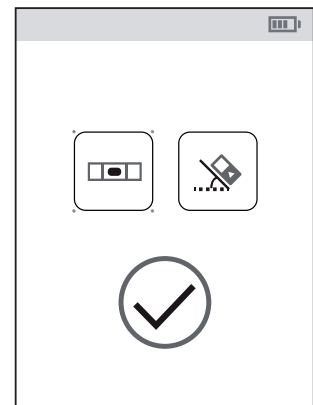

Vsebina

- Varnost uporabnika
- Varnost baterije
- Nastavitev (polnjenje baterij)
- Delovanje
- Garancija
- Kode napak
- Specifikacije

Shranite vsa poglavja teh navodil za uporabo tudi v prihodnje.

Varnost uporabnika



OPOZORILO:

Pred uporabo tega izdelka pazljivo preberite Varnostna opozorila in navodila za uporabo. Oseba, ki je odgovorna za izdelek se mora prepričati, da vsi uporabniki naprave razumejo navodila za uporabo in da ravnajo v skladu z njimi.



OPOZORILO:

Za večjo varnost in udobje je na napravi nameščena naslednja nalepka z informacijo o oznaki za razred laserja.

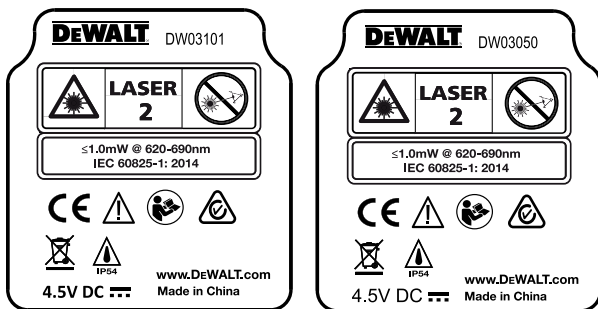

Orodji DW03050 in DW03101 oddajata vidni laserski žarek, kot je prikazano na sliki (A ①). Laserski žarek, ki se oddaja, je laser razreda 2 po IEC 60825-1 in je skladen z 21 CFR 1040.10 ter 1040.11 razen za odstopanja v skladu z obvestilom za laserje št. 50, z dne 24. junija, 2007.



OPOZORILO:

Med delovanjem laserskega orodja bodite previdni in ne izpostavljajte svojih oči oddanemu laserskemu žarku (vir rdeče svetlobe). Daljša izpostavljenost laserskemu žarku je lahko nevarno za vaše oči. Ne glejte v žarek z optičnimi pripomočki.



OPOZORILO: Za zmanjšanje tveganja poškodb mora uporabnik prebrati navodila za uporabo izdelka ter priročnika o varnosti laserskih naprav in informacij o varnosti baterij.

Izjava EU o skladnosti

Direktiva o radijski opremi



Laserska merilnika razdalje DW03050 in DW03101 DeWALT

DeWALT, da so Laserski merilniki razdalje DeWALT DW03050/DW03101 v skladu z direktivo 2014/53/EU in vsemi zahtevami direktiv EU, ki se uporabljajo.

Polno besedilo izjave EU o skladnosti lahko zahtevate pri DeWALT Industrial Tool Co., DeWALT Europe, DeWALT D-655-10 Idstein, Germany 65509, ali pa je na voljo na naslednjem spletnem naslovu: www.2helpU.com.

Iščite po številki izdelka in tipa, ki sta navedeni na ploščici z imenom.

Varnost baterije



OPOZORILO: Baterije lahko eksplodirajo ali iztekajo in povzročijo telesne poškodbe ali požar. Za zmanjšanje tveganja:

VEDNO upoštevajte vsa navodila in opozorila na nalepki baterije in embalaži.

NE POVZROČAJTE kratkega stika na stikih baterije;

NE polnite alkalnih baterij;

NE mešajte starih in novih baterij; vedno zamenjate sočasno vse baterije z novimi, ki naj bodo istega tipa in znamke;

NE mešajte baterij z različno kemično sestavo;

NE mečite baterij v ogenj.

VEDNO shranjujte baterije izven dosega otrok.

VEDNO odstranite baterije, če naprave več mesecev ne boste uporabljali več mesecev.

OPOMBA: Zagotovite, da ste uporabili priporočene baterije.

OPOMBA: Zagotovite, da so baterije vstavljene pravilno glede na pole.

Polnjenje baterij

1. Končni kos na zadnjem delu orodja povlecite navzgor (slika **D** ①).
2. Jezičke predala za baterije na zadnji strani orodja povlecite navzgor (sliki **D** ② in **D** ③).
3. Vstavite dve bateriji AAA in zagotovite, da bosta pola - in + vsake baterije vstavljena v skladu s shemo v notranjosti predala za baterije (slika **D** ④).
4. Pokrov predala za baterije potisnite navzdol, dokler se ne zaskoči v položaju (slika **D** ⑤).

Ko je orodje VKLOPLJENO, se na zaslonu pokaže raven napolnjenosti baterije (slika **C** ①).





Vklop orodja

1. Laserski žarek orodja (slika **A** ①) usmerite proti steni ali predmetu in nikoli proti očem katerega koli človeka.
2. Za vklop orodja in prikaz rdeče laserske pike pritisnite **DIST** (slika **A** ③).

Izbira nastavitev



Nastavitev Samodejni izklop

Privzeto se bo orodje samodejno izklopilo po 90 sekundah, če nista bila izbrana noben gumb ali možnost. Za spremembo, kdaj naj se orodje samodejno izklopi, sledite naslednjim korakom.

1. Na prvem zaslonu (slika **E** ①) pritisnite , da bi priklicali glavni meni.
2. V glavnem meniju (slika **E** ②) izberite  in pritisnite **DIST**.
3. V meniju Nastavitve (slika **G**) izberite  in pritisnite **DIST**.
4. Izberite čas.
 - Izberite, ali naj se orodje izklopi po 30 sek., 60 sek., 90 sek., ali 300 sek.
 - Za možnost, da ostane orodje vklopljeno, dokler ga ne izklopite ročno (s pritiskom in pridržanjem **DIST** za 10 sekund) izberite .
5. Pritisnite **DIST**, da bi shranili svojo nastavitvev.





Nastavljanje svetlosti zaslona

Privzeto je svetlost zaslona orodja nastavljena na 25 %. Za spreminjanje ravni svetlosti sledite naslednjim korakom.

1. Na prvem zaslonu (slika **E** ①) pritisnite , da bi priklicali glavni meni.
2. V glavnem meniju (slika **E** ②) izberite  in pritisnite **DIST**.
3. V meniju Nastavitve (slika **G**) izberite  in pritisnite **DIST**.
4. Izberite zeleno raven svetlosti: 25 %, 50 %, 75 %, ali 100 %.
5. Pritisnite **DIST**, da bi shranili svojo novo nastavitvev.



Izklop zvoka

Privzeto oddaja orodje zvočni signal vedno, ko opravite meritev. Zvočni signal lahko izklopite.

1. Na prvem zaslonu (slika **E** ①) pritisnite , da bi priklicali glavni meni.
2. V glavnem meniju (slika **E** ②) izberite  in pritisnite **DIST**.
3. V meniju Nastavitve (slika **G**) izberite  in pritisnite **DIST**, da bi prikazali .
4. Pritisnite **DIST**, da bi shranili svojo nastavitvev.

Menjava enot za merjenje ft/m





Privzeto bo orodje prikazalo meritev v metrih (1.8940 m). Enoto meritve lahko spremenite v frakcijske čevlje (6'02"9/16), palce (74 9/16 in), decimalne čevlje (6.21 ft), ali decimalne palce (3.21 in).

1. Na prvem zaslonu (slika **E** ①) pritisnite , da bi priklicali glavni meni.
2. V glavnem meniju (slika **E** ②) izberite  in pritisnite **DIST**.
3. da bi shranili svojo novo nastavitvev. **G**) izberite **ft/m** in pritisnite **DIST**.
4. Izberite enoto za meritve.
 - 0'00" 0/00
 - 0" 0/00
 - 0'00" ft
 - 0.00 in
 - 0.0000 m
5. Pritisnite **DIST**, da bi shranili svojo nastavitvev.

Izbira položaja orodja

Privzeto se razdalja meri od dna orodja do stene ali predmeta (slika **F** ③). Za merjenje razdalje

z različnih lokacij orodja sledite naslednjim korakom.

1. Na prvem zaslonu (slika **E** ①) pritisnite , da bi priklicali glavni meni.
2. V glavnem meniju (slika **E** ②) izberite  in pritisnite **DIST**.
3. Izberite položaj orodja.
 - Za merjenje od **vrha** orodja (slika **F** ①) izberite .
 - Za merjenje od **priključka trinožnega stojala** na orodju (slika **F** ②) izberite .
 - Za merjenje od vogala ali drugega težko dosegljivega mesa z odprtim zasukanim končnim delom (slika **D** ①), izberite  (slika **F** ④), da bi merili od **konca končnega dela**.
4. Pritisnite **DIST**, da bi shranili svojo novo nastavitvev.

Izvajanje merjenja

Merjenje razdalje







1. Laserski žarek orodja (slika **A** ①) usmerite proti steni ali predmetu in nikoli proti očem katerega koli človeka.
2. Za vklop orodja in prikaz rdeče laserske pike pritisnite **DIST** (slika **A** ③).
3. Prepričajte se, ali je položaj orodja (slika **C** ④) pravilen za izvedbo meritve.
4. Laser orodja (slika **A** ①) usmerite proti steni ali predmetu, do katerega je treba izmeriti razdaljo (slika **H** ①).
5. Pritisnite **DIST** da bi izmerili razdaljo od orodja do stene ali predmeta.
6. Na dnu zaslona lahko vidite trenutno meritev (slika **H** ②).

Za novo meritev pritisnite **DIST** da bi premaknili trenutno meritev navzgor v prejšnjo vrstico na zaslonu. Nato ponovite korake 4-6.

Seštevanje 2 meritev







Seštejete lahko dve meritvi, da bi dobili celotno meritev dveh razdalj (slika **I**).

1. Laserski žarek orodja (slika **A** ①) usmerite proti steni ali predmetu in nikoli proti očem katerega koli človeka.

2. Za vklop orodja in prikaz rdeče laserske pike pritisnite **DIST** (slika **A** ③).
3. Prepričajte se, ali je položaj orodja (slika **C** ④) pravilen za izvedbo meritve.
4. Izberite  kot vrsto meritve.
 - Pritisnite , da bi prikazali glavni meni (slika **E** ②)
 - Pritisnite , da bi izbrali .
 - Pritisnite **DIST**, da bi prikazali meni Vrsta meritve (slika **E** ③).
 - Pritiskajte gumb s puščicami, da bi izbrali .
 - Pritisnite **DIST**.
5. Pritisnite , da bi označili, da želite sešteti dve meritvi.
6. Laser orodja usmerite proti steni ali predmetu, do katerega je treba izmeriti razdaljo (slika **I** ①).
7. Pritisnite **DIST** da bi izmerili razdaljo od orodja do prve stene ali predmeta.
8. Laser orodja usmerite proti naslednji steni ali naslednjemu predmetu (slika **I** ②).
9. Pritisnite **DIST**, da bi izmerili naslednjo razdaljo in jo prišteli k prejšnji meritvi pritisnite.
10. Na dnu zaslona lahko vidite vsoto obeh meritev (slika **I** ③).

Odštevanje 2 meritev

Eno meritev lahko odštejete od druge (slika **J**).

1. Laserski žarek orodja (slika **A** ①) usmerite proti steni ali predmetu in nikoli proti očem katerega koli človeka.
2. Za vklop orodja in prikaz rdeče laserske pike pritisnite **DIST** (slika **A** ③).
3. Prepričajte se, ali je položaj orodja (slika **C** ④) pravilen za izvedbo meritve.
4. Izberite  kot vrsto meritve.
 - Pritisnite , da bi prikazali glavni meni (slika **E** ②).
 - Pritisnite , da bi izbrali .
 - Pritisnite **DIST**, da bi prikazali meni Vrsta meritve (slika **E** ③).
 - Pritiskajte gumb s puščicami, da bi izbrali .
 - Pritisnite **DIST**.
5. Pritisnite , da bi označili, da želite eno meritev odšteti od druge.

6. Laser orodja usmerite proti steni ali predmetu, do katerega je treba izmeriti razdaljo (slika **J** ①).
7. Pritisnite **DIST** da bi izmerili razdaljo od orodja do stene ali predmeta.
8. Laser orodja usmerite proti steni ali predmetu, katerega razdaljo je treba odšteti od prve meritve (slika **J** ②).
9. Pritisnite **DIST**, da bi izmerili razdaljo in jo odšteli od prejšnje meritve kliknite na
10. Na dnu zaslona lahko vidite razliko med obema meritvama (slika **J** ③).

Neprekinjeno merjenje $\leftarrow \rightarrow$

Za zaporedno merjenje med premikanjem preklopite na način Neprekinjeno merjenje (slika **K**).

1. Laserski žarek orodja (slika **A** ①) usmerite proti steni ali predmetu in nikoli proti očem katerega koli človeka.
2. Pritisnite **DIST** (slika **A** ③) za vklop orodja in prikaz rdeče laserske pike.
3. Prepričajte se, ali je položaj orodja (slika **C** ④) pravilen za izvedbo meritve.
4. Izberite $\leftarrow \rightarrow$ kot vrsto meritve.
 - Pritisnite **↵**, da bi prikazali glavni meni (slika **E** ②).
 - Pritisnite **UNIT**, da bi izbrali $\leftarrow \rightarrow$.
 - Pritisnite **DIST**, da bi prikazali meni Vrsta meritve (slika **E** ③).
 - Pritiskajte gumb s puščicami, da bi izbrali $\leftarrow \rightarrow$.
 - Pritisnite **DIST**.
5. Laser orodja (slika **A** ①) usmerite proti steni ali predmetu, do katerega je treba izmeriti razdaljo (slika **K** ①).
6. Na dnu zaslona poglejte trenutno meritev (slika **K** ②), ki se bo spreminjala s premikanjem orodja.
7. Za trenutno meritev (od dna orodja do stene ali predmeta) in izhod iz načina Neprekinjeno merjenje, pritisnite na **DIST**.

Za novo meritev pritisnite **DIST** da bi premaknili trenutno meritev navzgor v prejšnjo vrstico na zaslonu. Nato ponovite korake 4-7.

Merjenje površine \square





Izmerite lahko površino stene, tal ali predmeta (slika **L**).

1. Laserski žarek orodja (slika **A** ①) usmerite proti steni ali predmetu in nikoli proti očem katerega koli človeka.
2. Za vklop orodja in prikaz rdeče laserske pike pritisnite **DIST** (slika **A** ③).
3. Prepričajte se, ali je položaj orodja (slika **C** ④) pravilen za izvedbo meritve.
4. Izberite \square kot vrsto meritve.
 - Pritisnite **↵**, da bi prikazali glavni meni (slika **E** ②).
 - Pritisnite **UNIT**, da bi izbrali \square .
 - Pritisnite **DIST**, da bi prikazali meni Vrsta meritve (slika **E** ③).
 - Pritiskajte gumb s puščicami, da bi izbrali \square .
 - Pritisnite **DIST**.
5. Merjenje širine (slika **L** ①).
 - Zgornji del orodja usmerite na eno stran stene, tal ali predmeta.
 - Orodje namestite na eno stran stene, tal ali predmeta in usmerite lasersko piko po širini. (Slika **L** ① kaže, kje morate namestiti orodje, če merite od dna orodja.)
 - Za prikaz izmerjene širine v zgornjem delu zaslona pritisnite **DIST**.
6. Merjenje dolžine (slika **L** ②).
 - Orodje namestite na eno stran stene, tal ali predmeta in usmerite lasersko piko po dolžini. (Slika **L** ② kaže, kje morate namestiti orodje, če merite od dna orodja.)
 - Za prikaz izmerjene dolžine v drugi vrstici na zaslonu pritisnite **DIST**.
7. Poglejte meritev površine na dnu zaslona (slika **L** ③).

Seštevanje/odštevanje 2 površin $\square \pm \square$

Lahko izmerite površino stene, tal ali predmeta in jo nato dodate ali odštejete od površine druge stene, tal ali predmeta (slika **M**).





1. Laserski žarek orodja (slika **A** ①) usmerite proti steni ali predmetu in nikoli proti očem katerega koli človeka.

2. Za vklop orodja in prikaz rdeče laserske pike pritisnite **DIST** (slika **A** ③).
3. Prepričajte se, ali je položaj orodja (slika **C** ④) pravilen za izvedbo meritve.
4. Izberite $\square \pm \square$ kot vrsto meritve.
 - Pritisnite , da bi prikazali glavni meni (slika **E** ②).
 - Pritisnite , da bi izbrali **H**.
 - Pritisnite **DIST**, da bi prikazali meni Vrsta meritve (slika **E** ③).
 - Pritiskajte gumbe s puščicami, da bi izbrali $\square \pm \square$.
 - Pritisnite **DIST**.
5. Pritisnite , da bi prišteli, ali  odšteli površini dveh sten, tal ali predmetov.
6. Izmerite **širino** prve stene, tal ali predmeta (slika **M** ①).
 - Orodje namestite na eno stran stene, tal ali predmeta in usmerite lasersko piko po širini. (Slika **M** ① kaže, kje morate namestiti orodje, če merite od dna orodja.)
 - Za prikaz izmerjene širine v zgornjem delu zaslona pritisnite **DIST**.
7. Izmerite **dolžino** prve stene, tal ali predmeta (slika **M** ②).
 - Orodje namestite na eno stran stene, tal ali predmeta in usmerite lasersko piko po dolžini. (Slika **M** ② kaže, kje morate namestiti orodje, če merite od dna orodja.)
 - Za prikaz izmerjene dolžine v drugi vrstici na zaslonu pritisnite **DIST**.
8. Za merjenje **širine** in **dolžine** druge stene, tal, ali predmeta, opravite enake korake.
9. Poglejte meritev **površine** na dnu zaslona (slika **M** ③).

Merjenje prostornine

Izmerite lahko prostornino sobe ali predmeta (slika **N**).

1. Laserski žarek orodja (slika **A** ①) usmerite proti steni ali predmetu in nikoli proti očem katerega koli človeka.
2. Za vklop orodja pritisnite **DIST** (slika **A** ③).
3. Prepričajte se, ali je položaj orodja (slika **C** ④) pravilen za izvedbo meritve.





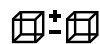







4. Izberite  kot vrsto meritve.
 - Pritisnite , da bi prikazali glavni meni (slika **E** ②).
 - Pritisnite , da bi izbrali **H**.
 - Pritisnite **DIST**, da bi prikazali meni Vrsta meritve (slika **E** ③).
 - Pritiskajte gumbe s puščicami, da bi izbrali .
 - Pritisnite **DIST**.
5. Merjenje **širine** (slika **N** ①).
 - Zgornji del orodja usmerite na eno stran sobe ali predmeta.
 - Orodje namestite na eno stran prostora ali predmeta in usmerite lasersko piko po širini. (Slika **N** ① kaže, kje morate namestiti orodje, če merite od dna orodja.)
 - Za prikaz izmerjene širine v zgornjem delu zaslona pritisnite **DIST**.
6. Merjenje **dolžine** (slika **N** ②).
 - Orodje namestite na eno stran prostora ali predmeta in usmerite lasersko piko po dolžini. (Slika **N** ② kaže, kje morate namestiti orodje, če merite od dna orodja.)
 - Za prikaz izmerjene dolžine v drugi vrstici na zaslonu pritisnite **DIST**.
7. Merjenje **višine** (slika **N** ③).
 - Orodje namestite na eno stran prostora ali predmeta in usmerite lasersko piko po višini. (Slika **N** ③ kaže, kje morate namestiti orodje, če merite od dna orodja.)
 - Za prikaz izmerjene višine v tretji vrstici na zaslonu pritisnite **DIST**.
8. Poglejte meritev **Prostornina** na dnu zaslona (slika **N** ④).

Seštevanje/odštevanje 2 prostornin



Lahko izmerite prostornino sobe ali predmeta in jo nato dodate ali odštejete od površine druge sobe ali predmeta (slika **O**).

1. Laserski žarek orodja (slika **A** ①) usmerite proti steni ali predmetu in nikoli proti očem katerega koli človeka.
2. Za vklop orodja in prikaz rdeče laserske pike pritisnite **DIST** (slika **A** ③).









3. Prepričajte se, ali je položaj orodja (slika © ④) pravilen za izvedbo meritve.
4. Izberite  kot vrsto meritve.
 - Pritisnite , da bi prikazali glavni meni (slika E ②).
 - Pritisnite , da bi izbrali .
 - Pritisnite , da bi prikazali meni Vrsta meritve (slika E ③).
 - Pritiskajte gumba s puščicami, da bi izbrali .
 - Pritisnite .
5. Pritisnite , da bi prišteli, ali  odšteli prostornin dveh sob ali predmetov.
6. Merjenje **širine** (slika © ①).
 - Orodje namestite na eno stran prostora ali predmeta in usmerite lasersko piko po širini. (Slika © ① kaže, kje morate namestiti orodje, če merite od dna orodja.)
 - Za prikaz izmerjene širine v zgornjem delu zaslona pritisnite .
7. Merjenje **dolžine** (slika © ②).
 - Orodje namestite na eno stran prostora ali predmeta in usmerite lasersko piko po dolžini. (Slika © ② kaže, kje morate namestiti orodje, če merite od dna orodja.)
 - Za prikaz izmerjene dolžine v drugi vrstici na zaslonu pritisnite .
8. Merjenje **višine** (slika © ③).
 - Orodje namestite na eno stran prostora ali predmeta in usmerite lasersko piko po višini. (Slika © ③ kaže, kje morate namestiti orodje, če merite od dna orodja.)
 - Za prikaz izmerjene višine v tretji vrstici na zaslonu pritisnite .
9. Za merjenje **širine, dolžine in višine** opravite enake korake.
10. Poglejte meritev **Prostornine** na dnu zaslona (slika © ④).

Merjenje višine visokih predmetov

Če morate izmeriti višino visokih predmetov (npr. visokih zgradbe), lahko izračunate višino na osnovi razdalje do 1 točke ali razdalj **od iste točke** do 2 točk na predmetu. Orodje bo uporabilo Pitagorov izrek ($C^2=A^2+B^2$) za izračun višine.





Razdalja do 1 točke

Razdaljo do ene točke na steni ali predmetu (posredna višina) lahko uporabite za določanje njene višine (slika P).

1. Laserski žarek orodja (slika A ①) usmerite proti steni ali predmetu in nikoli proti očem katerega koli človeka.
2. Za vklop orodja in prikaz rdeče laserske pike pritisnite  (slika A ③).
3. Prepričajte se, ali je položaj orodja (slika © ④) pravilen za izvedbo meritve.
4. Izberite  kot vrsto meritve.
 - Pritisnite , da bi prikazali glavni meni (slika E ②).
 - Pritisnite , da bi izbrali .
 - Pritisnite , da bi prikazali meni Vrsta meritve (slika E ③).
 - Pritiskajte gumba s puščicami, da bi izbrali .
 - Pritisnite .
5. Orodja postavite nasproti dna navpične višine, ki jo želite izmeriti (slika P ①).
6. Laser usmerite prot najvišji točki zgradbe ali predmeta, katerega višino želite izmeriti (slika P ①).
7. Za meritev razdalje pritisnite .
8. Poglejte meritev višine na dnu zaslona (slika P ②).

Razdalja do 2 točk





Za določanje višine stena li predmeta lahko uporabite lahko razdaljo do dveh točk (dvojna posredna višina) (slika ©).

1. Laserski žarek orodja (slika A ①) usmerite proti steni ali predmetu in nikoli proti očem katerega koli človeka.
2. Za vklop orodja in prikaz rdeče laserske pike pritisnite  (slika A ③).
3. Prepričajte se, ali je položaj orodja (slika © ④) pravilen za izvedbo meritve.
4. Izberite  kot vrsto meritve.
 - Pritisnite , da bi prikazali glavni meni (slika E ②).
 - Pritisnite , da bi izbrali .

- Pritisnite **DIST**, da bi prikazali meni Vrsta meritve (slika **E** ③).
 - Pritiskajte gumb s puščicami, da bi izbrali .
 - Pritisnite **DIST**.
5. Orodja postavite nasproti približnega središča navpične višine, ki jo želite izmeriti (slika **Q** ①).
 6. Laser usmerite prot najnižji točki zgradbe ali predmeta, katerega višino želite izmeriti (slika **Q** ②).
 7. Za meritev razdalje pritisnite **DIST**.
 8. **Iz iste točke** namerite laser na najvišjo točko zgradbe ali predmeta (slika **Q** ③).
 9. Za meritev razdalje pritisnite **DIST**.
 10. Na dnu zaslona si pogledajte višino zgradbe ali predmeta (slika **Q** ④).

Meritev delne višine





Če želite določiti višino dela stene ali predmeta (npr. razdaljo od stropa do zgornjega dela TV ali okna na steni) (slika **R**).

















1. Laserski žarek orodja (slika **A** ①) usmerite proti steni ali predmetu in nikoli proti očem katerega koli človeka.
2. Za vklop orodja in prikaz rdeče laserske pike pritisnite **DIST** (slika **A** ③).
3. Prepričajte se, ali je položaj orodja (slika **C** ④) pravilen za izvedbo meritve.
4. Izberite  kot vrsto meritve.
 - Pritisnite , da bi prikazali glavni meni (slika **E** ②).
 - Pritisnite , da bi izbrali **H**.
 - Pritisnite **DIST**, da bi prikazali meni Vrsta meritve (slika **E** ③).
 - Pritiskajte gumb s puščicami, da bi izbrali .
 - Pritisnite **DIST**.
5. Laser usmerite na najvišjo točko stene ali predmeta (slika **R** ①).
6. Da bi izmerili razdaljo do zgornjega dela predmeta, pritisnite **DIST**.
7. **Iz iste točke** usmerite laser na zgornjem delu ovire na steno ali predmet (slika **R** ②).
8. Da bi izmerili razdaljo od zgornjega dela stene do ovire (TV, okno itd.) ovire pritisnite pritisnite **DIST**.

9. **Iz iste točke** usmerite laser na vodoravno linijo naravnost naprej proti dnu stene (slika **R** ③).
10. Za meritev razdalje pritisnite **DIST**.
11. Na spodnjem delu linije zaslona pogledajte razdaljo med gornjim delom stene in zgornjim delom ovire na steni (slika **R** ④).

Meritev višine oviranega predmeta















Sledite korakom za določanje višine visoke zgradbe ali predmeta, ali predmeta, ki ga blokirajo druge zgradbe ali predmeti (slika **S**).









1. Laserski žarek orodja (slika **A** ①) usmerite proti steni ali predmetu in nikoli proti očem katerega koli človeka.
 2. Za vklop orodja in prikaz rdeče laserske pike pritisnite **DIST** (slika **A** ③).
 3. Prepričajte se, ali je položaj orodja (slika **C** ④) pravilen za izvedbo meritve.
 4. Izberite  kot vrsto meritve.
 - Pritisnite , da bi prikazali glavni meni (slika **E** ②).
 - Pritisnite , da bi izbrali **H**.
 - Pritisnite **DIST**, da bi prikazali meni Vrsta meritve (slika **E** ③).
 - Pritiskajte gumb s puščicami, da bi izbrali .
 - Pritisnite **DIST**.
 5. Laser usmerite na najvišjo točko Izvajalec gradbenih del: stene ali predmeta (slika **S** ①).
 6. Za meritev pritisnite **DIST**.
 7. Na dnu zaslona si pogledajte višino zgradbe ali predmeta (slika **S** ②).
- ### Meritev s trinožnega stojala
- Če ste orodje namestili za meritev na trinožno stojalo, da bi izmerili visoko zgradbo, sledite naslednjim korakom (slika **T**).
1. Privijte luknjo 1/4-20" na hrbtni strani orodja v priključek 1/4-20" na zgornjem delu trinožnega stojala (slika **T** ①).
 2. Laserski žarek orodja (slika **A** ①) usmerite proti steni ali predmetu in nikoli proti očem katerega koli človeka.
 3. Za vklop orodja in prikaz rdeče laserske pike pritisnite **DIST** (slika **A** ③).

4. Prepričajte se, ali je nastavev položaja orodja (slika ) za  meritev s priključka trinožnega stojala.
5. Izberite  kot vrsto meritve.
 - Pritisnite , da bi prikazali glavni meni (slika ).
 - Pritisnite , da bi izbrali .
 - Pritisnite , da bi prikazali meni Vrsta meritve (slika ).
 - Pritiskajte gumb s puščicami, da bi izbrali  (slika ).
 - Pritisnite .
6. Laser usmerite na najnižjo točko stene ali predmeta, katerega višino želite izmeriti (slika ).
7. Za meritev pritisnite .
8. Laser usmerite na druge točke na steni ali predmetu (slika ).
9. Ko je orodje pripravljeno, pritisnite , da bi opravili drugo meritev.
10. Na dnu zaslona si pogledjte višino stene ali predmeta (slika ).

Nameščanje stebrov

















Če izdelujete okvir stene, uporabite funkcijo ograjevanja za lažje označevanje položaja vsakega stebra (slika .

1. Laserski žarek orodja (slika ) usmerite proti steni ali predmetu in nikoli proti očem katerega koli človeka.
2. Za vklop orodja in prikaz rdeče laserske pike pritisnite  (slika .
3. Prepričajte se, ali je nastavev položaja orodja (slika ) nastavljen na  za merjenje od zadnjega dela orodja.
4. Izberite  kot vrsto meritve.
 - Pritisnite , da bi prikazali glavni meni (slika ).
 - Pritisnite , da bi izbrali .
 - Pritisnite , da bi prikazali meni Vrsta meritve (slika ).
 - Pritiskajte gumb s puščicami, da bi izbrali  (slika ).
 - Pritisnite .

5. Določite razdaljo med vsaki stebrom, na primer, 12".
6. Pritisnite  in , dokler zgornja številka na zaslonu ni nastavljena na razdaljo z desnega roba enega od stebrov do naslednjega (npr. 12") (slika ).
7. Poravnajte zadnji del orodja z desnim robom zadnjega stebra, ki je pribit (slika ).
8. Za začetek meritve razdalje pritisnite pritisnite  in sočasno premikajte orodje v desno.
9. Nadaljujte s premikanjem orodja v desno, dokler se na zaslonu ne pokaže 0.00 (slika ).
10. Za ustavev meritve pritisnite .
11. S svinčnikom označite kraj, kjer naj se pribije levi rob stebra na okvir stene.
12. Pribijte levi rob stebra na označenem mestu.
13. Za vsak naslednji steber okvira stene ponovite korake 7-12 (slika .





Merjenje kota

Če morate določiti kot, v katerem naj bo nekaj nameščeno, uporabite orodje za izmero tega kota (slika .

1. Laserski žarek orodja (slika ) usmerite proti steni ali predmetu in nikoli proti očem katerega koli človeka.
2. Za vklop orodja in prikaz rdeče laserske pike pritisnite  (slika .
3. Prepričajte se, ali je položaj orodja (slika ) pravi za izvedbo meritve.
4. Izberite  kot vrsto meritve.
 - Pritisnite , da bi prikazali glavni meni (slika ).
 - Pritisnite , da bi izbrali .
 - Pritisnite , da bi prikazali meni Vrsta meritve (slika ).
 - Pritiskajte gumb s puščicami, da bi izbrali .
 - Pritisnite .
5. Postavite orodje v kotu, ki ga morate izmeriti (slika .
6. Za meritev pritisnite .
7. Na zaslonu pogledjte izmerjeni kot (slika .

Uporaba orodja kot vodna tehtnica







- Laserski žarek orodja (slika **A** ①) usmerite proti steni ali predmetu in nikoli proti očem katerega koli človeka.
- Za vklop orodja in prikaz rdeče laserske pike pritisnite **DIST** (slika **A** ③).
- Izberite kot vrsto meritve.
 - Pritisnite , da bi prikazali glavni meni (slika **E** ②).
 - Pritisnite , da bi izbrali .
 - Pritisnite **DIST**, da bi prikazali meni Vrsta meritve (slika **E** ③).
 - Pritiskajte gumbe s puščicami, da bi izbrali .
 - Pritisnite **DIST**.
- Orodje položite navpično ali vodoravno na površino, pri kateri želite preveriti nagib (slika **V** ①).
- Na zaslonu orodja pogledajte položaj belega mehurčka na viali (slika **V** ②).

Uporaba orodja z



Funkcijo orodja Bluetooth® lahko uporabite za povezovanje s programom **DeWALT® Tool Connect™** na svojem pametnem telefonu in nato označite slike prostora s posnetimi merami.







- S  ali , prenesite na svoj pametni telefon ali tablični računalnik program **DeWALT® Tool Connect™**.
- S programom **DeWALT® Tool Connect™** zajemite sobo ali prostor, za katerega želite posneti mere s slikanjem fotografij sobe.
- Na tipkovnici DW03050 ali DW03101 pritisnite **DIST**, da bi vklopili orodje.
- Če  se na zaslonu pokaže (slika **C** ②), vklopite povezavo Bluetooth®.
 - Za prikaz glavnega menija pritisnite na tipkovnici .
 - Izberite .
 - Pritisnite **DIST** za vklop povezave Bluetooth®.
- Program **DeWALT® Tool Connect™** uporabite za povezovanje pametnega atelefona z DW03050 ali DW03101 in n ato označite fotografije z merami, ki ste jih posneli.

Bluetooth®

BLAGOVNA ZNAMKA BLUETOOTH® IN LOGOTIPI SO REGISTRIRANE BLAGOVNE ZNAMKE PODJETJA BLUETOOTH SIG, INC. IN VSAKA UPORABA TEH ZNAMK PRI DeWALT IMA LICENCO. APPLE IN LOGOTIP APPLE LOGO SO BLAGOVNE ZNAMKE APPLE INC., REGISTRIRANE V ZDA IN DRUGIH DRŽAVAH. APP STORE JE SERVISNA BLAGOVNA ZNAMKA APPLE INC., REGISTRIRANA V ZDA IN DRUGIH DRŽAVAH. GOOGLE PLAY IN LOGOTIP GOOGLE PLAY STA BLAGOVNI ZNAMKI GOOGLE INC.



Ogled pomnilnika orodja

















V pomnilniku orodja je shranjenih 20 zadnjih meritev.















- Laserski žarek orodja (slika **A** ①) usmerite proti steni ali predmetu in nikoli proti očem katerega koli človeka.
- Za vklop orodja in prikaz rdeče laserske pike pritisnite **DIST** (slika **A** ③).
- Izberite  kot vrsto meritve.
 - Pritisnite , da bi prikazali glavni meni (slika **E** ②).
 - Pritisnite , da bi izbrali .
 - Pritisnite **DIST**, da bi prikazali meni Vrsta meritve (slika **E** ③).
 - Pritiskajte gumbe s puščicami, da bi izbrali  (slika **E** ④).
 - Pritisnite **DIST**.
- Ogled zadnjih opravljenih meritev. Za premikanje po vseh meritvah, ki so shranjene v pomnilniku orodja (do 20) pritisnite . Za premikanje nazaj pritisnite .

Brisanje pomnilnika orodja

Iz pomnilnika lahko izbrišete eno meritev, ki je trenutno v pomnilniku orodja, ali več.



- Laserski žarek orodja (slika **A** ①) usmerite proti steni ali predmetu in nikoli proti očem katerega koli človeka.
- Za vklop orodja in prikaz rdeče laserske pike pritisnite **DIST** (slika **A** ③).
- Izberite  kot vrsto meritve.
 - Pritisnite , da bi prikazali glavni meni (slika **E** ②).

- Pritisnite , da bi izbrali .
 - Pritisnite , da bi prikazali meni Vrsta meritve (slika  .
 - Pritiskajte gumba s puščicami, da bi izbrali  (slika  .
 - Pritisnite .
- 4.** Določite, katero meritev bi radi izbrisali:
- za brisanje določene meritve nadaljujte s korakom 5;
 - za brisanje VSEH meritve skočite na korak 6.
- 5.** Za brisanje določene meritve:
- za premikanje po vseh meritvah, ki so shranjene v pomnilniku orodja (do 20), dokler ni prikazana meritev, ki jo želite izbrisati pritisnite  ali .
 - pritisnite .
 - izberite  in pritisnite , da bi izbrisali meritev.
- 6.** Kako izbrisati VSE meritve:
- pritisnite **1.**
 - Za izbris vseh meritev v pomnilniku orodja izberite   in pritisnite .



- 6.** Orodje postavite tako, da bo z zaslonom kazalo navzgor na plosko, ravno površino (slika  .
- 7.** Pritisnite .
- 8.** Ko orodje še vedno leži na ravni površini, ga obrnite za 180° (slika  .
- 9.** Pritisnite .
- 10.** Obrnite vzdolžno stran orodja za 90°, tako, da leži na strani (slika  .
- 11.** Pritisnite .
- 12.** Ko orodje še vedno leži na strani ga obrnite za 180° (slika  .
- 13.** Pritisnite .
- 14.** Prepričajte se, ali se je na zaslonu orodja pokazalo  (slika  .













Izklop orodja

Orodje lahko izklopite na enega od naslednjih načinov:

- Pritisnite  in držite pritisnjeno 10 sekund. Ko po 10 sekundah spustite , se bo orodje izklopilo.
- če orodja ne uporabljate 90 sekund, se bo ugasnilo samodejno.

Umerjanje orodja

Pomnite da, če ne položite orodja pravilno za vsak korak umerjanja, se bo na zaslonu pokazalo  v rdeči barvi (slika .

- 1.** Laserski žarek orodja (slika  ) usmerite proti steni ali predmetu in nikoli proti očem katerega koli človeka.
- 2.** Za vklop orodja in prikaz rdeče laserske pike pritisnite  (slika  .
- 3.** Da bi prikazali glavni meni pritisnite  (slika  .
- 4.** V glavnem meniju izberite  in pritisnite .
- 5.** V meniju Nastavitve (slika ) izberite  in pritisnite .

Varovanje okolja



Odpadke odlagajte ločeno. Izdelka ne smete odlagati skupaj z ostalimi gospodinjskimi odpadki.

Če ugotovite, da izdelek DEWALT ne služi več svojemu namenu, ali se vam ne zdi več uporaben, ga ne zavržite skupaj z ostalimi gospodinjskimi odpadki. Za izdelek pripravite za ločeno zbiranje odpadkov.



Ločeno odlaganje dotrajanih izdelkov in embalaže omogoča recikliranje in ponovno uporabo materialov. Tovrstno ravnanje pa pripomore k preprečevanju onesnaženja okolja in manjši porabi naravnih virov.

Krajevni predpisi morda urejajo ločeno zbiranje električnih aparatov iz gospodinjstev, na zbirališčih odpadkov ali pri prodajalcu, ko kupite novi izdelek.

DEWALT vam nudi možnost zbiranja in obnove uporabljenih in iztrošenih izdelkov DEWALT, ko ti dosežejo konec svoje življenjske dobe. To možnost lahko izkoristite tako, da vrnete izdelek kateremukoli pooblaščenemu serviserju, ki bo namesto vas odstranil električni izdelek med odpadke.

Lokacijo najbližjega pooblaščenega serviserja lahko ugotovite tako, da kontaktirate s krajevnim uradom DEWALT na naslov, ki je naveden v tem priročniku.

Poleg tega je seznam vseh pooblaščenih serviserjev DEWALT skupaj s podatki o poprodajnih storitvah na voljo na internetu: www.2helpU.com.

Baterije

- Ko odstranjujete baterije med odpadke pomislite na varovanje okolja.
- Pri krajevnih oblasteh preverite možnosti za odstranitev baterij med odpadke, varno za okolje.

	DW03050	DW03101
Doseg	6in do 165ft (0,15 m do 50 m)	6in do 330ft (0,15 m do 100m)
Natančnost meritve ¹	do 10 m: 1,5 mm (1/16 in) ** 10 m - 30 m: dodatno +/- .15 mm/m (.078 in/5/64 in) >30 m: +/- .2 mm/m (+/- 0.002 in/ft)	
Ločljivost ²	1 mm (1/16 in) **	
Razred laserja	razred 2 (IEC/EN60825-1: 2014)	
Vrsta laserja	≤ 1,0 mW @ 630-680 nm	
Samodejni izklop laserja	30s	
Samodejni izklop enote	Privzeto 90 s. Uporabnik lahko nastavi na 30 s, 60 s ali 300 s	
Neprekinjeno merjenje	Da	
Površina	Da	
Prostornina	Da	
Pitagora z 2 točkama	Da	
Končni kosi za merjenje z vogalov ³	Da	
Življenjska doba baterij (3 × AAA)	Do 3000 meritev (2500 z Bluetooth®)	
Mere (V x G x Š)	4,72 × 1,91 × 1,02, in (120 × 48,5 × 26 mm)	
Teža (z baterijami)	9,88oz (280g)	
Razpon temperature shranjevanja	-10 °C ~ +60 °C (14 °F ~ 140 °F)	
Razpon temperature delovanja	0 °C ~ +40 °C (32 °F ~ 104 °F)	

¹**Natančnost meritve** je odvisna od trenutnih pogojev:

- Pod **ugodnimi** pogoji (dobra ciljna površina predmeta in sobna temperatura) do 33 ft (10 m).
- Pod **neugodnimi** pogoji (močna sončna svetloba, površina merjenega predmeta, ki zelo slabo odbija laserski žarek, ali velika nihanja temperature), napaka se lahko poveča za ± 0.003 in/ft (± 0,25mm/m) za razdalje več kot 33 ft (10 m).

²**Ločljivost** je najbolj fina meritev, ki jo lahko vidite. V čevljih je to 1/16". V mm je to 1 mm.

³ Obrnite odprti **končni kos** na dnu orodja, če morate orodje namestiti v vogale ali vdolbine, ki niso v kotu 180°. Če je kot v 90°, se končni kos lahko uporablja za to, da podprete orodje.

Kode napak

Če se na zaslonu pokaže INFO s številko kode, opravite ustrezni popravek.

Koda	Opis	Popravilo
101	Sprejeti signal je preslab, čas meritve je predolg	Uporabite ciljno ploščo ali spremenite merjeno površino.
102	Sprejeti signal je premočan	Merjena površina premočno odbija. Uporabite ciljno ploščo ali spremenite merjeno površino.
201	Premočna svetloba iz ozadja	V območju merjenja zmanjšajte svetlobo iz ozadja
202	Laserski žarek prekinjen	Odstranite ovite in ponovite meritev.
301	Temperatura je previsoka	Omogočite napravi, da se ohladi na temperaturo znotraj določenega območja delovne temperature .
302	Prenizka napetost	Omogočite orodju, da se segreje na temperaturo znotraj določenega območja delovne temperature .
401	Napaka strojne opreme	Nekajkrat zapored vklopite in izklopite napravo. Če se napaka pojavlja še vedno, vrnite pokvarjeno napravo v servis ali prodajalca. Poglejte v garancijo .
402	Neznana napaka	Pokličite servis ali prodajalca. Poglejte v garancijo .
500	Napaka v podatkih.	Pokličite servis ali prodajalca. Poglejte v garancijo .

Sadržaj

- Sigurnost korisnika
- Sigurnost baterije
- Postavljanje (punjenje) baterija
- Upotreba
- Jamstvo
- Šifre pogrešaka
- Specifikacije

Sve dijelove ovog priručnika sačuvajte za slučaj potrebe.

Sigurnost korisnika



UPOZORENJE:

Prije upotrebe proizvoda pažljivo pročitajte sve Sigurnosne upute i Priručnik proizvoda.

Osoba odgovorna za instrument mora provjeriti razumiju li svi korisnici ove upute i pridržavaju li ih se.



UPOZORENJE:

Na alatu se nalaze sljedeće sigurnosne oznake s podacima o klasi lasera.

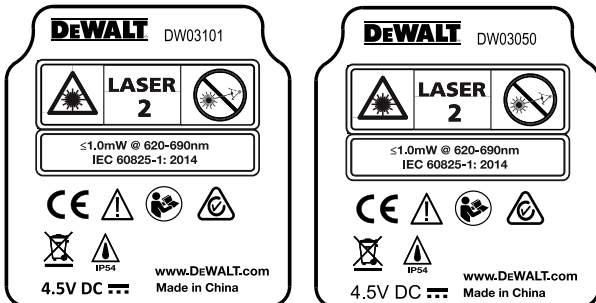

Alati DW03050 i DW03101 emitiraju vidljivu lasersku zraku prema prikazu na slici (A) ①. Laserska je zraka Klase 2 prema smjernici IEC 60825-1 te je usklađena sa smjernicama 21 CFR 1040.10 i 1040.11, osim vezano uz odstupanja sukladno Obavijesti o laseru br. 50. od 24. lipnja 2007.



UPOZORENJE:

Dok je laser uključen, pazite da ne izlažete oči laserskoj zruci (crveni izvor svjetla). Dulje izlaganje laserskoj zruci može biti opasno za oči. U lasersku zraku nemojte gledati pomoću optičkih pomagala.



UPOZORENJE: Da biste smanjili rizik od ozljeda, pročitajte Priručnik za upotrebu proizvoda, Priručnik o sigurnosti lasera i Sigurnosne informacije za baterije.

Deklaracija o usklađenosti EZ-a

Direktiva o radijskoj opremi



DeWALT laserski mjerač udaljenosti DW03050 i DW03101

DeWALT ovime izjavljuje da je DeWALT laserski mjerač udaljenosti DW03050/DW03101 u skladu s Direktivom 2014/53/EU i u skladu sa svim primjenjivim zahtjevima direktive EU-a.

Cijeli tekst izjave o sukladnosti EU-a možete zatražiti od DeWALT Industrial Tool Co., DeWALT Europe, DeWALT D-655-10 Idstein, Germany 65509 ili je raspoloživ na sljedećoj internetskoj adresi: www.2helpU.com.

Tražite prema broju proizvoda i broju tipa na nazivnoj pločici.

Sigurnost baterije



UPOZORENJE: Baterije mogu eksplodirati, iscuriti i uzrokovati teške ozljede ili požar. Da biste smanjili rizik:

UVIJEK se pridržavajte svih uputa

i upozorenja na oznaci baterije i na ambalaži.

NEMOJTE kratko spajati kontakte baterije.

NEMOJTE puniti alkalne baterije.

NEMOJTE miješati stare i nove baterije.

Sve stare baterije istovremeno zamijenite novim baterijama iste marke i vrste.

NEMOJTE miješati baterije različitog kemijskog sastava.

NE bacajte baterije u vatru.

Baterije **UVIJEK** držite izvan dohvata djece.

UVIJEK izvadite baterije ako se uređaj neće koristiti nekoliko mjeseci.

NAPOMENA: Obavezno upotrijebite preporučene baterije.

NAPOMENA: Baterije umetnite pravilno, pazeći na polaritet.

Punjenje baterija

1. Povucite završni komad na stražnjem dijelu alata prema gore (slika **D** ①).
2. Povucite jezičac odjeljka za baterije na stražnjem dijelu alata prema gore (slika **D** ② i **D** ③).
3. Umetnite tri AAA baterije pazeći na oznake - i + na baterijama kao što je to označeno unutar odjeljka baterije (slika **D** ④).
4. Pritisnite vratašca odjeljka baterije tako da se učvrste u svom položaju (slika **D** ⑤).

Kada je alat uključen, na zaslonu se prikazuje stanje baterije (slika **C** ①).



Uključivanje alata

1. Usmjerite laser alata (slika **A** ①) prema zidu ili predmetu, a ne prema bilo čijim očima.
2. Pritisnite **DIST** (slika **A** ③) da uključite alat i prikazete crvenu lasersku točku.

Odabir postavki



Postavljanje automatskog isključivanja

Kao zadana postavka alat se automatski isključuje 90 sekundi nakon što nisu odabrani gumbi ili opcije. Da promijenite kada se alat automatski isključuje, slijedite ove korake.

1. Na prvom zaslonu (slika **E** ①) pritisnite  da prikazete glavni izbornik.
2. Na glavnom izborniku (slika **E** ②) odaberite  i pritisnite **DIST**.
3. Na izborniku postavki (slika **G**) odaberite  i pritisnite **DIST**.
4. Odaberite vrijeme.
 - Odaberite isključivanje alata nakon 30 s, 60 s, 90 s ili 300 s.
 - Da zadržite alat uključenim dok ga ručno ne isključite (pritisnite i držite **DIST** na 10 sekundi), odaberite ∞ .
5. Pritisnite **DIST** da pohranite postavku.





Postavljanje svjetline zaslona

Kao zadana postavka zaslon alata postavljen je na 25 % svjetline. Da promijenite razinu svjetline, slijedite ove korake.

1. Na prvom zaslonu (slika **E** ①) pritisnite  da prikazete glavni izbornik.
2. Na glavnom izborniku (slika **E** ②) odaberite  i pritisnite **DIST**.
3. Na izborniku postavki (slika **G**) odaberite  i pritisnite **DIST**.
4. Odaberite željenu razinu svjetline: 25 %, 50 %, 75 % ili 100 %.
5. Pritisnite **DIST** da pohranite novu postavku.



Isključivanje zvuk

Kao zadana postavka alat se oglašava zvučnim tonom svaki puta kada obavljate mjerenje. Možete isključiti zvučni ton.

1. Na prvom zaslonu (slika **E** ①) pritisnite  da prikazete glavni izbornik.
2. Na glavnom izborniku (slika **E** ②) odaberite  i pritisnite **DIST**.
3. Na izborniku postavki (slika **G**) odaberite  i pritisnite **DIST** da prikazete .
4. Pritisnite **DIST** da pohranite postavku.

Promjena mjerne jedinice ft/m





Kao zadana postavka alat prikazuje mjerenja u metrima (1.8940 m). Možete promijeniti mjernu jedinicu u frakcijske stope (6'02"9/16), inče (74 9/16 in), decimalne stope (6,21 ft) ili decimalne sinče (3,21 in).

1. Na prvom zaslonu (slika **E** ①) pritisnite  da prikazete glavni izbornik.
2. Na glavnom izborniku (slika **E** ②) odaberite  i pritisnite **DIST**.
3. Na izborniku postavki (slika **G**) odaberite **ft/m** i pritisnite **DIST**.
4. Odaberite mjernu jedinicu.
 - 0'00" 0/00
 - 0" 0/00
 - 0'00" ft
 - 0.00 in
 - 0.0000 m
5. Pritisnite **DIST** da pohranite postavku.

Odabir položaja alata

Kao zadana postavka udaljenosti se mjere od dna alata do zida ili predmeta (slika **F** ③). Da izmjerite

udaljenosti s drugog mjesta alata, slijedite ove korake.

1. Na prvom zaslonu (slika **E** ①) pritisnite  da prikazete glavni izbornik.
2. Na glavnom izborniku (slika **E** ②) odaberite  i pritisnite **DIST**.
3. Odaberite položaj alat.
 - Da izmjerite od **vrha** alata (slika **F** ①), odaberite .
 - Da izmjerite od **priključka tronošca** na alatu (slika **F** ②), odaberite .
 - Da izmjerite iz kuta ili drugog teškog dostupnog mjesta s otvorenim završnim komadom (slika **D** ①), odaberite  (slika **F** ④) da izmjerite **kraj završnog komada**.
4. Pritisnite **DIST** da pohranite novu postavku.

Obavljanje mjerenja

Mjerenje udaljenosti







1. Usmjerite laser alata (slika **A** ①) prema zidu ili predmetu, a ne prema bilo čijim očima.
2. Pritisnite **DIST** (slika **A** ③) da uključite alat i prikazete crvenu lasersku točku.
3. Osigurajte da postavka položaja alata (slika **C** ④) bude odgovarajuća za obavljanje mjerenja.
4. Usmjerite laser alata (slika **A** ①) prema zidu ili predmetu čiju udaljenost želite izmjeriti (slika **H** ①).
5. Pritisnite **DIST** za mjerenje udaljenosti od alata do zida ili predmeta.
6. Na dnu zaslona pogledajte trenutno mjerenje (slika **H** ②).

Za novo mjerenje pritisnite **DIST** kako biste premjestili trenutnu vrijednost prema gore u prethodni redak na zaslonu. Zatim ponovite korake 4-6.

Zbrajanje dva mjerenja







Možete zbrojiti dva mjerenja da dobijete ukupno mjerenje dvije udaljenosti (slika **I**).







1. Usmjerite laser alata (slika **A** ①) prema zidu ili predmetu, a ne prema bilo čijim očima.
2. Pritisnite **DIST** (slika **A** ③) da uključite alat i prikazete crvenu lasersku točku.
3. Osigurajte da postavka položaja alata (slika **C** ④) bude odgovarajuća za obavljanje mjerenja.

4. Odaberite  kao vrstu mjerenja.
 - Pritisnite  da prikazete glavni izbornik (slika **E** ②).
 - Pritisnite  da odaberete .
 - Pritisnite **DIST** da prikazete izbornik vrste mjerenja (slika **E** ③).
 - Pritisnite gumb sa strelicama da odaberete .
 - Pritisnite **DIST**.
5. Pritisnite  da označite da želite zbrojiti dva mjerenja.
6. Usmjerite laser alata prema zidu ili predmetu čiju udaljenost želite izmjeriti (slika **I** ①).
7. Pritisnite **DIST** za mjerenje udaljenosti od alata do prvog zida ili predmeta.
8. Usmjerite laser alata prema sljedećem zidu ili predmetu (slika **I** ②).
9. Pritisnite **DIST** da izmjerite udaljenost i zbrojite je s prethodnim mjerenjem.
10. Pogledajte zbroj dva mjerenja na dnu zaslona (slika **I** ③).

Oduzimanje dva mjerenja



























Možete oduzeti jedno mjerenje od drugoga (slika **J**).

1. Usmjerite laser alata (slika **A** ①) prema zidu ili predmetu, a ne prema bilo čijim očima.
2. Pritisnite **DIST** (slika **A** ③) da uključite alat i prikazete crvenu lasersku točku.
3. Osigurajte da postavka položaja alata (slika **C** ④) bude odgovarajuća za obavljanje mjerenja.
4. Odaberite  kao vrstu mjerenja.
 - Pritisnite  da prikazete glavni izbornik (slika **E** ②).
 - Pritisnite  da odaberete .
 - Pritisnite **DIST** da prikazete izbornik vrste mjerenja (slika **E** ③).
 - Pritisnite gumb sa strelicama da odaberete .
 - Pritisnite **DIST**.
5. Pritisnite  da označite da želite oduzeti jedno mjerenje od drugog.
6. Usmjerite laser alata prema zidu ili predmetu čiju udaljenost želite izmjeriti (slika **J** ①).

7. Pritisnite  za mjerenje udaljenosti od alata do zida ili predmeta.
8. Usmjerite laser alata prema zidu ili predmetu čiju udaljenost želite oduzeti od prvog mjerenja (slika  .
9. Pritisnite  da izmjerite udaljenost i oduzmete je od prethodnog mjerenja.
10. Pogledajte razliku dva mjerenja na dnu zaslona (slika  .

Kontinuirano mjerenje







Da biste obavili niz mjerenja dok se krećete, prebacite na način rada za kontinuirano mjerenje (Figure .





























1. Usmjerite laser alata (slika  ) prema zidu ili predmetu, a ne prema bilo čijim očima.
2. Pritisnite  (slika  ) da uključite alat i prikažete crvenu lasersku točku.
3. Osigurajte da postavka položaja alata (slika  ) bude odgovarajuća za obavljanje mjerenja.
4. Odaberite   kao vrstu mjerenja.
 - Pritisnite  da prikažete glavni izbornik (slika  .
 - Pritisnite  da odaberete .
 - Pritisnite  da prikažete izbornik vrste mjerenja (slika  .
 - Pritisnite gumb sa strelicama da odaberete  .
 - Pritisnite .
5. Usmjerite laser alata (slika  ) prema zidu ili predmetu čiju udaljenost želite izmjeriti (slika  .
6. Na dnu zaslona pogledajte trenutno mjerenje (slika  ) koje se mijenja kako pomičete alat.
7. Da biste pohranili trenutno mjerenje (od alata do zida ili predmeta) i izišli iz načina kontinuiranog mjerenja, pritisnite .

Za novo mjerenje pritisnite  kako biste premjestili trenutnu vrijednost prema gore u prethodni redak na zaslonu. Zatim ponovite korake 4-7.

Mjerenje površine

Možete izmjeriti površinu zida, poda ili predmeta (slika .







1. Usmjerite laser alata (slika  ) prema zidu ili predmetu, a ne prema bilo čijim očima.
2. Pritisnite  (slika  ) da uključite alat i prikažete crvenu lasersku točku.
3. Osigurajte da postavka položaja alata (slika  ) bude odgovarajuća za obavljanje mjerenja.

























2. Pritisnite  (slika  ) da uključite alat i prikažete crvenu lasersku točku.
3. Osigurajte da postavka položaja alata (slika  ) bude odgovarajuća za obavljanje mjerenja.
4. Odaberite  kao vrstu mjerenja.
 - Pritisnite  da prikažete glavni izbornik (slika  .
 - Pritisnite  da odaberete .
 - Pritisnite  da prikažete izbornik vrste mjerenja (slika  .
 - Pritisnite gumb sa strelicama da odaberete .
 - Pritisnite .
5. Izmjerite **širinu** (slika  ).
 - Usmjerite vrh alata na jednu stranu zida, poda ili predmeta.
 - Postavite alat na jedan kraj zida, poda ili predmeta i usmjerite lasersku točku uzduž širine.
(Slika   prikazuje gdje postaviti alat ako mjerite od dna alata.)
 - Pritisnite  za prikaz izmjerene širine na vrhu zaslona.
6. Izmjerite **duljinu** (slika  ).
 - Postavite alat na jedan kraj zida, poda ili predmeta i usmjerite lasersku točku uzduž duljine.
(Slika   prikazuje gdje postaviti alat ako mjerite od dna alata.)
 - Pritisnite  za prikaz izmjerene duljine u drugom retku zaslona.
7. Pogledajte mjerenje **područja** na dnu zaslona (slika  .

Zbrajanje/oduzimanje dva područja















Možete izmjeriti područje zida, poda ili predmeta, a zatim ga pribrojiti području drugog zida, poda ili predmeta ili ga oduzeti od njega (slika .

























1. Usmjerite laser alata (slika  ) prema zidu ili predmetu, a ne prema bilo čijim očima.
2. Pritisnite  (slika  ) da uključite alat i prikažete crvenu lasersku točku.
3. Osigurajte da postavka položaja alata (slika  ) bude odgovarajuća za obavljanje mjerenja.

4. Odaberite  kao vrstu mjerenja.
 - Pritisnite  da prikazete glavni izbornik (slika  .
 - Pritisnite  da odaberete .
 - Pritisnite  da prikazete izbornik vrste mjerenja (slika  .
 - Pritisnite gumb sa strelicama da odaberete .
 - Pritisnite .
5. Pritisnite  da zbrojite ili  da oduzmete područja dva zida, poda ili predmeta.
6. Izmjerite **širinu** prvog zida, poda ili predmeta (slika  ).
 - Postavite alat na jedan kraj zida, poda ili predmeta i usmjerite lasersku točku uzduž širine. (Slika   prikazuje gdje postaviti alat ako mjerite od **dna** alata.)
 - Pritisnite  za prikaz izmjerene širine na vrhu zaslona.
7. Izmjerite **duljinu** prvog zida, poda ili predmeta (slika  ).
 - Postavite alat na jedan kraj zida, poda ili predmeta i usmjerite lasersku točku uzduž duljine. (Slika   prikazuje gdje postaviti alat ako mjerite od **dna** alata.)
 - Pritisnite  za prikaz izmjerene duljine u drugom retku zaslona.
8. Slijedite iste korake da izmjerite **širinu i duljinu** drugog zida, poda ili predmeta.
9. Pogledajte mjerenje **područja** na dnu zaslona (slika  .

Mjerenje volumena

Možete izmjeriti volumen prostorije ili predmeta (slika .







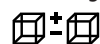



1. Usmjerite laser alata (slika   prema zidu ili predmetu, a ne prema bilo čijim očima.
2. Pritisnite  (slika   da uključite alat.
3. Osigurajte da postavka položaja alata (slika   bude odgovarajuća za obavljanje mjerenja.
4. Odaberite  kao vrstu mjerenja.
 - Pritisnite  da prikazete glavni izbornik (slika  .

























- Pritisnite  da odaberete .
 - Pritisnite  da prikazete izbornik vrste mjerenja (slika  .
 - Pritisnite gumb sa strelicama da odaberete .
 - Pritisnite .
5. Izmjerite **širinu** (slika  ).
 - Usmjerite vrh alata na jednu stranu prostorije ili predmeta.
 - Postavite alat na jedan kraj prostorije ili predmeta i usmjerite lasersku točku uzduž širine. (Slika   prikazuje gdje postaviti alat ako mjerite od **dna** alata.)
 - Pritisnite  za prikaz izmjerene širine na vrhu zaslona.
 6. Izmjerite **duljinu** (slika  ).
 - Postavite alat na jedan kraj prostorije ili predmeta i usmjerite lasersku točku uzduž duljine. (Slika   prikazuje gdje postaviti alat ako mjerite od **dna** alata.)
 - Pritisnite  za prikaz izmjerene duljine u drugom retku zaslona.
 7. Izmjerite **visinu** (slika  ).
 - Postavite alat na jedan kraj prostorije ili predmeta i usmjerite lasersku točku uzduž visine. (Slika   prikazuje gdje postaviti alat ako mjerite od **dna** alata.)
 - Pritisnite  za prikaz izmjerene visine u trećem retku zaslona.
 8. Pogledajte mjerenje **volumena** na dnu zaslona (slika  .



Zbrajanje/oduzimanje dva volumena



Možete izmjeriti volumen prostorije ili predmeta, a zatim ga pribrojiti volumenu druge prostorije ili predmeta ili ga oduzeti od njega (slika .

1. Usmjerite laser alata (slika   prema zidu ili predmetu, a ne prema bilo čijim očima.
2. Pritisnite  (slika   da uključite alat i prikazete crvenu lasersku točku.
3. Osigurajte da postavka položaja alata (slika   bude odgovarajuća za obavljanje mjerenja.
4. Odaberite  kao vrstu mjerenja.
 - Pritisnite  da prikazete glavni izbornik (slika  .

- Pritisnite  da odaberete .
 - Pritisnite  da prikazete izbornik vrste mjerenja (slika  .
 - Pritisnite gumbе sa strelicama da odaberete  .
 - Pritisnite .
5. Pritisnite  da zbrojite ili  da oduzmete volumene dvije prostorije ili dva predmeta.
 6. Izmjerite **širinu** (slika  ).
 - Postavite alat na jedan kraj prostorije ili predmeta i usmjerite lasersku točku uzduž širine. (Slika   prikazuje gdje postaviti alat ako mjerite od dna alata.)
 - Pritisnite  za prikaz izmjerene širine na vrhu zaslona.
 7. Izmjerite **duljinu** (slika  ).
 - Postavite alat na jedan kraj prostorije ili predmeta i usmjerite lasersku točku uzduž duljine. (Slika   prikazuje gdje postaviti alat ako mjerite od dna alata.)
 - Pritisnite  za prikaz izmjerene duljine u drugom retku zaslona.
 8. Izmjerite **visinu** (slika  ).
 - Postavite alat na jedan kraj prostorije ili predmeta i usmjerite lasersku točku uzduž visine. (Slika   prikazuje gdje postaviti alat ako mjerite od dna alata.)

























Pritisnite  za prikaz izmjerene visine u trećem retku zaslona.
 9. Slijedite iste korake da izmjerite **širinu**, **duljinu** i **visinu** druge prostorije ili drugog predmeta.
 10. Pogledajte mjerenje **volumena** na dnu zaslona (slika  .

Mjerenje visine visokog predmeta

Ako trebate izmjeriti visinu visokog predmeta (npr., visoku zgradu), možete izračunati visinu na temelju udaljenosti od jedne točke ili udaljenosti **od iste točke** do dvije točke na istom predmetu. Alat će primijeniti Pitagorin teorem ($C^2=A^2+B^2$) da izračuna visinu.























Udaljenost od jedne točke

Možete upotrijebiti udaljenost od jedne točke na zidu ili predmetu (neizravna visina) da odredite njegovu visinu (slika .

1. Usmjerite laser alata (slika   prema zidu ili predmetu, a ne prema bilo čijim očima.
2. Pritisnite  (slika   da uključite alat i prikazete crvenu lasersku točku.
3. Osigurajte da postavka položaja alata (slika   bude odgovarajuća za obavljanje mjerenja.
4. Odaberite  kao vrstu mjerenja.
 - Pritisnite  da prikazete glavni izbornik (slika  .
 - Pritisnite  da odaberete .
 - Pritisnite  da prikazete izbornik vrste mjerenja (slika  .
 - Pritisnite gumbе sa strelicama da odaberete .
 - Pritisnite .
5. Postavite alat nasuprot dnu okomite visine koju treba izmjeriti (slika  .
6. Usmjerite laser prema najvišoj točki zgrade ili predmeta čiju visinu trebate izmjeriti (slika  .
7. Pritisnite  da izmjerite udaljenost.
8. Pogledajte mjerenje visine na dnu zaslona (slika  .

Udaljenost od dvije točke



Možete upotrijebiti udaljenost od dvije točke na zidu ili predmetu (dvostruka neizravna visina) da odredite njegovu visinu (slika .

1. Usmjerite laser alata (slika   prema zidu ili predmetu, a ne prema bilo čijim očima.
2. Pritisnite  (slika   da uključite alat i prikazete crvenu lasersku točku.
3. Osigurajte da postavka položaja alata (slika   bude odgovarajuća za obavljanje mjerenja.
4. Odaberite  kao vrstu mjerenja.
 - Pritisnite  da prikazete glavni izbornik (slika  .
 - Pritisnite  da odaberete .
 - Pritisnite  da prikazete izbornik vrste mjerenja (slika  .
 - Pritisnite gumbе sa strelicama da odaberete .
 - Pritisnite .
5. Postavite alat nasuprot približnom središtu okomite visine koju treba izmjeriti (slika  .
6. Usmjerite laser prema najnižoj točki zgrade ili predmeta čiju visinu trebate izmjeriti (slika  .

7. Pritisnite **[DIST]** da izmjerite udaljenost.
8. **Od iste točke** usmjerite laser na najvišu točku zgrade ili predmeta (slika **(Q 3)**).
9. Pritisnite **[DIST]** da izmjerite udaljenost.
10. U donjem retku zaslona pogledajte visinu zgrade ili predmeta (slika **(Q 4)**).



Mjerenje djelomične visine

Ako trebate odrediti visinu presjeka zida ili predmeta (npr. udaljenost od stropa do vrha TV-a ili prozora na zidu) (slika **(R)**).

1. Usmjerite laser alata (slika **(A 1)**) prema zidu ili predmetu, a ne prema bilo čijim očima.
2. Pritisnite **[DIST]** (slika **(A 3)**) da uključite alat i prikažete crvenu lasersku točku.
3. Osigurajte da postavka položaja alata (slika **(C 4)**) bude odgovarajuća za obavljanje mjerenja.
4. Odaberite  kao vrstu mjerenja.
 - Pritisnite **[↵]** da prikažete glavni izbornik (slika **(E 2)**).
 - Pritisnite **[UNIT]** da odaberete **┌─┐**.
 - Pritisnite **[DIST]** da prikažete izbornik vrste mjerenja (slika **(E 3)**).
 - Pritisnite gumb sa strelicama da odaberete .
 - Pritisnite **[DIST]**.
5. Usmjerite laser na najvišu točku zida ili predmeta (slika **(R 1)**).
6. Pritisnite **[DIST]** za mjerenje udaljenosti do vrha predmeta.
7. **Od iste točke** usmjerite laser na vrh prepreke na zidu ili predmetu (slika **(R 2)**).
8. Pritisnite **[DIST]** za mjerenje udaljenosti od vrha zida do prepreke (TV-a, prozora itd.).
9. **Iz iste točke** usmjerite laser na vodoravni redak ravno ispred prema dnu zida (slika **(R 3)**).
10. Pritisnite **[DIST]** da izmjerite udaljenost.
11. Na dnu retka zaslona pogledajte udaljenost između vrha zida i vrha prepreke na zidu (slika **(R 4)**).



Mjerenje visine predmeta koji ima prepreku

Slijedite ove korake da odredite visinu visoke zgrade ili predmeta koji je blokiran drugim zgradama ili predmetima (slika **(S)**).

1. Usmjerite laser alata (slika **(A 1)**) prema zidu ili predmetu, a ne prema bilo čijim očima.
2. Pritisnite **[DIST]** (slika **(A 3)**) da uključite alat i prikažete crvenu lasersku točku.
3. Osigurajte da postavka položaja alata (slika **(C 4)**) bude odgovarajuća za obavljanje mjerenja.
4. Odaberite  kao vrstu mjerenja.
 - Pritisnite **[↵]** da prikažete glavni izbornik (slika **(E 2)**).
 - Pritisnite **[UNIT]** da odaberete **┌─┐**.
 - Pritisnite **[DIST]** da prikažete izbornik vrste mjerenja (slika **(E 3)**).
 - Pritisnite gumb sa strelicama da odaberete  (slika **(E 4)**).
 - Pritisnite **[DIST]**.
5. Usmjerite laser na najvišu točku zgrade, zida ili predmeta (slika **(S 1)**).
6. Pritisnite **[DIST]** da obavite mjerenje.
7. U donjem retku zaslona pogledajte visinu zgrade ili predmeta (slika **(S 2)**).

Mjerenje s tronošcem









Ako postavljate alat na tronožac da izmjerite visinu visoke zgrade, slijedite ove korake (slika **(T)**).

1. Zategnite 1/4-20" otvor na stražnjem dijelu alata na 1/4-20" priključak na vrhu tronošca (slika **(T 1)**).
2. Usmjerite laser alata (slika **(A 1)**) prema zidu ili predmetu, a ne prema bilo čijim očima.
3. Pritisnite **[DIST]** (slika **(A 3)**) da uključite alat i prikažete crvenu lasersku točku.
4. Osigurajte da postavka položaja alata (slika **(C 4)**) bude  da izmjerite s priključka tronošca.
5. Odaberite  kao vrstu mjerenja.
 - Pritisnite **[↵]** da prikažete glavni izbornik (slika **(E 2)**).
 - Pritisnite **[UNIT]** da odaberete **┌─┐**.
 - Pritisnite **[DIST]** da prikažete izbornik vrste mjerenja (slika **(E 3)**).
 - Pritisnite gumb sa strelicama da odaberete  (slika **(E 4)**).
 - Pritisnite **[DIST]**.
6. Usmjerite laser prema najnižoj točki zida ili predmeta čiju visinu trebate izmjeriti (slika **(T 2)**).

7. Pritisnite **DIST** da obavite mjerenje.
8. Usmjerite laser na druge točke zida ili predmeta (slika **T** ③).
9. Kada ste spremni, pritisnite **DIST** da obavite mjerenje.
10. U donjem retku zaslona pogledajte visinu zida ili predmeta (slika **T** ④).

Postavljanje usadnih vijaka





Kada uokvirujete zid, upotrijebite značajku praćenja da jednostavno označite svaki usadni vijak (slika **U**).

1. Usmjerite laser alata (slika **A** ①) prema zidu ili predmetu, a ne prema bilo čijim očima.
2. Pritisnite **DIST** (slika **A** ③) da uključite alat i prikažete crvenu lasersku točku.
3. Osigurajte da postavka položaja alata (slika **C** ④) bude postavljena na  da izmjerite sa stražnjeg dijela alata.
4. Odaberite  kao vrstu mjerenja.
 - Pritisnite  da prikažete glavni izbornik (slika **E** ②).
 - Pritisnite  da odaberete .
 - Pritisnite **DIST** da prikažete izbornik vrste mjerenja (slika **E** ③).
 - Pritisnite gumb sa strelicama da odaberete  (slika **E** ④).
 - Pritisnite **DIST**.
5. Odredite udaljenost između svakog usadnog vijka, na primjer 12".
6. Pritisnite  i  dok gornji broj na zaslonu ne bude postavljen na udaljenost od desnog ruba jednog usadnog vijka do lijevog ruba sljedećeg (npr. 12") (slika **U** ①).
7. Poravnajte stražnji dio alata s desnim rubom posljednjeg usadnog vijka koji je zabijen (slika **U** ②).
8. Pritisnite **DIST** da pokrenete mjerenje udaljenosti dok polako pomičete alat udesno.
9. Nastavite pomicati alat udesno dok donji broj na zaslonu ne bude 0.00 (slika **U** ③).
10. Pritisnite **DIST** da zaustavite mjerenje.
11. Olovkom označite mjesto na koje se lijevi rub usadnog vijka treba zabiti u zidni okvir.





12. Zabijte lijevi rub usadnog vijka na označeno mjesto.
13. Za svaki usadni vijak u zidnom okviru ponovite korake 7-12 (slika **U** ④).



Mjerenje kuta

Ako trebate odrediti kut pod kojim se nešto postavlja, upotrijebite alat da izmjerite taj kut (slika **W**).

1. Usmjerite laser alata (slika **A** ①) prema zidu ili predmetu, a ne prema bilo čijim očima.
2. Pritisnite **DIST** (slika **A** ③) da uključite alat i prikažete crvenu lasersku točku.
3. Osigurajte da postavka položaja alata (slika **C** ④) bude odgovarajuća za obavljanje mjerenja.
4. Odaberite  kao vrstu mjerenja.
 - Pritisnite  da prikažete glavni izbornik (slika **E** ②).
 - Pritisnite  da odaberete .
 - Pritisnite **DIST** da prikažete izbornik vrste mjerenja (slika **E** ③).
 - Pritisnite gumb sa strelicama da odaberete .
 - Pritisnite **DIST**.
5. Postavite alat pod kutom koji treba izmjeriti (slika **W** ①).
6. Pritisnite **DIST** da obavite mjerenje.
7. Pogledajte mjerenje kuta na zaslonu (slika **W** ②).









Uporaba alata kao libele

1. Usmjerite laser alata (slika **A** ①) prema zidu ili predmetu, a ne prema bilo čijim očima.
2. Pritisnite **DIST** (slika **A** ③) da uključite alat i prikažete crvenu lasersku točku.
3. Odaberite  kao vrstu mjerenja.
 - Pritisnite  da prikažete glavni izbornik (slika **E** ②).
 - Pritisnite  da odaberete .
 - Pritisnite **DIST** da prikažete izbornik vrste mjerenja (slika **E** ③).
 - Pritisnite gumb sa strelicama da odaberete .
 - Pritisnite **DIST**.
4. Postavite alat u okomiti ili vodoravni položaj na površini za koju želite provjeriti da je poravnata (slika **V** ①).

- Na zaslonu alata pogledajte položaj bijelog mjehurića na igli (slika  .

Uporaba alata s

Možete upotrijebiti značajku Bluetooth® alat da ga uparite s aplikacijom **DeWALT® Tool Connect™** na svojem mobilnom telefonu ili tabletu, a zatim označite fotografije prostorije s mjerjenima koja ste obavili.







- S  ili  preuzmite **DeWALT® Tool Connect™** aplikaciju na mobilni telefon ili tablet.
- Primjenom aplikacije **DeWALT® Tool Connect™** snimite prostoriju ili prostor za koji želite snimiti mjerjenja tako da izradite fotografije prostorije.
- Na tipkovnici DW03050 ili DW03101 pritisnite  da uključite alat.
- Ako se  pojavi na zaslonu (slika  ) , uključite Bluetooth® vezu.
 - Na tipkovnici pritisnite  da prikazete glavni izbornik.
 - Odaberite .
 - Pritisnite  da uključite Bluetooth® vezu.
- Upotrijebite aplikaciju **DeWALT® Tool Connect™** da uparite mobilni telefon ili tablet s DW03050 ili DW03101, a zatim označite fotografije s mjerjenjima koje ste obavili.















Bluetooth®

BLUETOOTH® ZNAK I LOGOTIPI REGISTRIRANI SU ROBNIM ŽIGOVIMA U VLASNIŠTVU BLUETOOTH SIG, INC. SVAKA UPORABA TAKVIH ZNAKOVA OD STRANE DeWALT JE POD LICENCIJOM. APPLE I APPLE LOGOTIP ROBNIM SU ŽIGOVIMA APPLE INC., REGISTRIRANI U SAD-U I DRUGIM DRŽAVAMA. APP STORE USLUŽNI JE ZNAK APPLE INC., REGISTRIRAN U SAD-U I DRUGIM DRŽAVAMA. GOOGLE PLAY I GOOGLE PLAY LOGOTIP ROBNIM SU ŽIGOVIMA GOOGLE INC.

Pregled memorije alata



























Do 20 mjerjenja pohranjuje se u memoriju alata.

- Usmjerite laser alata (slika  ) prema zidu ili predmetu, a ne prema bilo čijim očima.
- Pritisnite  (slika  ) da uključite alat i prikazete crvenu lasersku točku.
- Odaberite  kao vrstu mjerjenja.

- Pritisnite  da prikazete glavni izbornik (slika  .
 - Pritisnite  da odaberete .
 - Pritisnite  da prikazete izbornik vrste mjerjenja (slika  .
 - Pritisnite gumb sa strelicama da odaberete  (slika  .
 - Pritisnite .
- Pogledajte posljednje obavljeno mjerjenje. Pritisnite  da listate kroz sva mjerjenja koja su pohranjena u memoriju alata (do 20). Pritisnite  da listate natrag.

Brisanje memorije alata

Možete obrisati jedno mjerjenje ili više njih koja se trenutno nalaze u memoriji alata.



- Usmjerite laser alata (slika  ) prema zidu ili predmetu, a ne prema bilo čijim očima.
- Pritisnite  (slika  ) da uključite alat i prikazete crvenu lasersku točku.
- Odaberite  kao vrstu mjerjenja.
 - Pritisnite  da prikazete glavni izbornik (slika  .
 - Pritisnite  da odaberete .
 - Pritisnite  da prikazete izbornik vrste mjerjenja (slika  .
 - Pritisnite gumb sa strelicama da odaberete  (slika  .
 - Pritisnite .
- Navedite koje mjerjenje želite obrisati:
 - Da obrišete određeno mjerjenje, nastavite s korakom 5.
 - Da obrišete SVA mjerjenja, nastavite s korakom 6.
- Da obrišete određeno mjerjenje:
 - Pritisnite  ili  da listate kroz mjerjenja koja su pohranjena u memoriju alata (do 20) dok se ne prikaže mjerjenje koje treba obrisati.
 - Pritisnite .
 - Odaberite  i pritisnite  da obrišete mjerjenje.
- Da obrišete SVA mjerjenja:
 - Pritisnite .
 - Odaberite  i pritisnite  da obrišete SVA mjerjenja iz memorije alata.













Isključivanje alata

Alat se može isključiti na sljedeće načine:

- Pritisnite i držite **DIST** na 10 sekundi. Kada pustite **DIST** nakon 10 sekundi, alat se isključuje.
- Ako ne koristite alat 90 sekundi, automatski će se isključiti.

Kalibriranje alata

Uzmite u obzir da ako ispravno ne postavite alat za svaki korak postupka kalibriranja, pojavljuje se  u crvenoj boji na zaslonu (slika ).

1. Usmjerite laser alata (slika  ①) prema zidu ili predmetu, a ne prema bilo čijim očima.
2. Pritisnite **DIST** (slika  ③) da uključite alat i prikažete crvenu lasersku točku.
3. Pritisnite  da prikažete glavni izbornik (slika  ②).
4. Na glavnom izborniku odaberite  i pritisnite **DIST**.
5. Na izborniku postavki (slika ) odaberite  i pritisnite **DIST**.
6. Postavite alat sa zaslonom prema gore na ravnu, poravnatu površinu (slika  ①).
7. Pritisnite **DIST**.
8. Dok se alat i dalje nalazi na poravnoj površini, okrenite alat za 180° (slika  ②).
9. Pritisnite **DIST**.
10. Okrenite dugačku stranu alata za 90° tako da se nalazi na svojoj bočnoj strani (slika  ③).
11. Pritisnite **DIST**.
12. Dok se alat i dalje nalazi na svojoj strani, okrenite alat za 180° (slika  ④).
13. Pritisnite **DIST**.
14. Osigurajte da se  pojavi na zaslonu alata (slika  ⑤).

Zaštita okoliša



Odložite sa zasebnim otpadom. Ovaj proizvod ne smije se odlagati kao uobičajeni komunalni otpad.

Ako ustanovite da je vaš DEWALT proizvod potrebno zamijeniti ili za njime više nemate potrebe, ne odložite ga kao uobičajeni kućanski otpad. Pripremite ovaj proizvod za zasebno prikupljanje otpada.



Odvojeno prikupljanje rabljenih proizvoda i ambalaže omogućuje recikliranje i ponovnu upotrebu materijala. Ponovna upotreba recikliranih materijala pomaže u sprječavanju zagađivanja okoliša i smanjuje potražnju za sirovinama.

Lokalni zakoni mogu propisivati zasebno odlaganje električnih proizvoda iz kućanstva, na mjestima lokalnih odlagališta otpada ili kod prodavača kod kojeg ste kupili ovaj proizvod.

DEWALT omogućuje prikupljanje i recikliranje DEWALT proizvoda po isteku njihovog vijeka trajanja. Da biste iskoristili prednosti ove usluge, svoj proizvod vratite bilo kojem ovlaštenom servisnom predstavniku koji će ga preuzeti u naše ime.

Lokaciju Vama najbližeg ovlaštenog servisnog agenta možete provjeriti kontaktiranjem svojeg lokalnog ureda tvrtke DEWALT na adresi naznačenoj u ovom priručniku. Također, popis ovlaštenih DEWALT servisa i svi detalji o našim uslugama nakon prodaje i kontaktima dostupni su putem interneta na adresi: www.2helpU.com.

Baterije

- Kada odložete baterije, razmišljajte o zaštiti okoliša.
- Provjerite s lokalnim vlastima koji je ekološki siguran način odlaganja baterija.

	DW03050	DW03101
Raspon	od 6 in do 165 ft (od 0,15 m do 50 m)	od 6 in do 330 ft (od 0,15 m do 100 m)
Točnost mjerenja ¹	do 10 m: 1/16 in (1,5 mm) 10 m - 30 m: .078 in/5/64 in) dodatno (+/- .15 mm/m) >30 m: +/- 0,002 in/ft (+/- .2 mm/m)	
Razlučivost ²	1/16 in (1 mm)	
Klasa lasera	Klasa 2 (IEC/EN60825-1: 2014)	
Vrsta lasera	≤ 1,0 mW @ 630-680 nm	
Automatsko isključivanje lasera	30s	
Automatsko isključivanje uređaja	Zadana postavka je 90 s. Korisnik može postaviti na 30 s, 60 s ili 300 s	
Kontinuirano mjerenje	Da	
Područje	Da	
Volumen	Da	
Pitagora 2-točke	Da	
Završni komad za mjerenje iz kutova ³	Da	
Trajanje baterije (3 x AAA)	Do 3000 mjerenja (2500 s Bluetooth®)	
Dimenzije (V x D x Š)	4,72 x 1,91 x 1,02 in (120 x 48,5 x 26 mm)	
Masa (s baterijama)	9,88oz (280g)	
Temperatura na mjestu pohrane	14° F ~ 140° F (-10° C ~ +60 C)	
Radna temperatura	32° F ~ 104° F (0° C ~ +40° C)	

¹**Točnost mjerenja** ovisi o trenutačnim uvjetima:

- U **povoljnim** uvjetima (odgovarajuća ciljna površina i temperatura prostorije) do 33 ft (10 m).
- U **nepovoljnim** uvjetima (snažno sunčevo svjetlo, slabo reflektirajuća ciljna površina ili velike temperaturne fluktuacije) pogreška se može povećati za ± 0,003 in/ft (± 0,25 mm/m) na udaljenostima većima od 33 ft (10 m).

²**Razlučivost** je najfinije mjerenje koje možete vidjeti. U inčima to je 1/16". U mm to je 1 mm.

³**Preokrenuto otvorite** završni komad na dnu alata kada trebate postaviti alat u kutove ili žljebove koji nisu pod kutom od 180°. Ako je kut pod 90°, završni komad može se upotrijebiti za držanje alata gore prema nečemu.

Šifre pogrešaka

Ako se na zaslonu prikaže INFO s brojem šifre, obavite odgovarajuću korekciju.

Šifra	Opis	Korekcija
101	Primljeni signal je preslab ili je vrijeme mjerenja predugo	Upotrijebite ciljnu ploču ili promijenite ciljnu površinu.
102	Primljeni signal je prejak	Ciljna površina je previše reflektirajuća. Upotrijebite ciljnu ploču ili promijenite ciljnu površinu.
201	Previše pozadinskog svjetla	Smanjite pozadinsko osvjetljenje u području oko cilja.
202	Laserska zraka je prekinuta	Uklonite prepreku i ponovite mjerenje.
301	Previsoka temperatura	Pričekajte da se alat ohladi na temperaturu u okviru raspona radne temperature .
302	Preniska temperatura	Pričekajte da se alat zagrije na temperaturu u okviru raspona radne temperature .
401	Hardverska pogreška	Uključite i isključite alat nekoliko puta. Ako se pogreška i dalje pojavljuje, vratite neispravan uređaj u servis ili distributeru. Pogledajte Jamstvo .
402	Nepoznata pogreška	Obratite se servisu ili distributeru. Pogledajte Jamstvo .
500	Podatkovna greška	Obratite se servisu ili distributeru. Pogledajte Jamstvo .

JAMSTVENA IZJAVA

Jamčimo da navedeni proizvod koji smo isporučili nema nedostataka ili grešaka u konstrukciji ili tvorničkoj montaži.

- Jamstveni rok je 24 mjeseci od dana kupnje. Jamčimo da će navedeni proizvod koji smo isporučili u jamstvenom roku ispravno funkcionirati kod normalne upotrebe ukoliko će se korisnik pridržavati priloženih uputa o uporabi.
- Jamčimo da je za isporučeni proizvod osigurano servisno održavanje i potrebni rezervni dijelovi u toku 7 godina od datuma kupnje.
- Obvezujemo se na zahtjev imatelja jamstvenog lista podnesenog u jamstvenom roku, o svom trošku osigurati otklanjanje kvarova i nedostataka proizvoda koji proizlaze iz nepodudarnosti stvarnih sa propisanim, odnosno deklariranim karakteristikama kvalitete proizvoda. Popravak se obvezujemo izvršiti u roku od 45 dana od dana prijave kvara. Ako proizvod ne popravimo u tom roku obvezujemo se zamijeniti ga novim ili vratiti uplaćenu svotu.
- Jamstvo vrijedi uz predočenje originalnog računa prodavača te pravilno ispunjenog jamstvenog lista ovjerenog pečatom prodavača.
- Troškove prijevoza odnosno prijenosa proizvoda koji nastaju pri popravku odnosno njegovoj zamjeni u garantnom roku snosi nositelj jamstva. Bez obzira na način dostave ovlaštenom servisu, kupac je obavezan podignuti proizvod po izvršenom servisnom popravku i isto potvrditi svojim potpisom.
- Nepravilnosti koje su nastale nestručnim rukovanjem, rukovanjem suprotnim navedenim u uputama ili mehaničkim oštećenjem isključene su iz jamstva.
- Proizvod ne smije biti prethodno otvaran ili popravljan od strane neovlaštenih osoba.
- Ako popravak traje duže od 14 dana, jamstveni rok se produžuje za trajanje servisa.

Radovi i dijelovi obuhvaćeni jamstvom

- Kvarovi nastali greškom prilikom tvorničkog sklapanja i pakiranja
- Puknuća lomovi dijelova strojeva i alata prouzročeni nekvalitetnim materijalom tj. tvorničkom greškom
- Indirektni kvarovi uzrokovani točkom 2
- Kvarovi nastali odmah po puštanju stroja/uređaja u rad

Radovi i dijelovi koji nisu predmet jamstva

1. Oštećena i kvarovi nastali:
 - Prilikom nepravilnog sastavljanja uređaja od strane kupca
 - Nepravilnim rukovanjem i nenamjenskim korištenjem
 - Korištenjem neadekvatnih goriva, maziva, napona, opterećenja
 - Servisiranjem ili rastavljanjem uređaja od strane neovlaštenih osoba
2. Dijelovi koji spadaju u potrošni materijal:
 - Kvarovi nastali nedovoljnim održavanjem ili servisiranjem
 - Kvarovi nastali radi preopterećivanja ili pregrijavanja uređaja ili njihovih sastavnih dijelova

TIP PROIZVODA:	
Prodajno mjesto:	Pečat:
Datim prodaje:	Potpis:

Ovlašteni Serviseri:**ALATI MAŠIĆ**

Županijska 38, 31000 OSIJEK
 T: 00 385 (0) 31 200 888
 M: 00 385 (0) 98 506 174

ALATI MILIĆ D.O.O.

Mirka Viriusa 2, 10090 ZAGREB
 T: 00 385 (0)1 3734 791
 T: 00 385 (0)9 137 33 000
 F: 00 385 (0)1 3906 790
 info@alatimilic.hr
<http://www.alatimilic.hr/>

ELEKTROMEKANIKA TERLEVIĆ d.o.o.

Ročka 39, 52440 POREČ
 T: 00 385 (0) 52 438 297
 F: 00 385 (0) 52 438 297
 elektroterlevic@inet.hr
<http://elektromehanika-terlevic.hr/index.html>

GEMMA SERVIS

Andrije peruča 38, 51000 Rijeka
 T: +38551217118
 M: 098211784
 F: +38551217118
 gemma-servis@ri.t-com.hr
<http://gemmaservis.fullbusiness.com>

GROM d.o.o

Hrvatskih vladara 33, 22 243 MURTER
 T: 00 385 95 909 6164
 gromelectro@gmail.com

MEĐIMURKA BS SERVIS

Kalnička 6, 40000 ČAKOVEC
 T: 00 385 (0) 40 384 660
 M: 00 385 (0) 40 500 634
 servis@medjimurka-bs.hr
<http://profi-al.hr/zagreb-hrvatska/>

PAVLOV ALATI

Cesta Dr. F. Tuđmana 273, 21213 KAŠTEL GOMILICA
 T: 00 385 (0) 21 220 022
 M: 00 385 (0) 21 221 122
 F: 00 385 (0) 21 220 022
 servis-pavlov@st.t-com.hr

PROFI – AL OBRT

Mikulinci 4a, 10010 ZAGREB
 T: 00 385 (0)1 66 22 820
 T: 00 385 (0)98 718 108
 F: 00 385 (0) 1 66 22 823
 info@profi-al.hr
<http://profi-al.hr/zagreb-hrvatska/>

TITAN d.o.o.

Bogoslava Šuleka 19, 47000 KARLOVAC
 T: 00 385 (0) 47 63 63 11
 F: 00 385 (0) 47 63 63 10
 info@titan.com.hr
<http://www.titan.com.hr/>

VERMA d.o.o.

Pere Devčića 23, 10290 ZAPREŠIĆ
 T: +385 1 3357 496
 servis@verma.hr / verma@verma.hr
www.verma.hr

Sadržaj

- Bezbednost korisnika
- Bezbednost baterije
- Konfiguracija (punjenje baterija)
- Rukovanje
- Garancija
- Kodovi greške
- Specifikacije

Sačuvajte sva poglavlja ovog uputstva za kasnije potrebe.

Bezbednost korisnika



UPOZORENJE:

Pažljivo pročitajte poglavlje sigurnosna uputstva i priručnik proizvoda pre upotrebe ovog proizvoda.

Osoba odgovorna za proizvod mora da se pobrine da svi korisnici razumeju i da se pridržavaju ovim uputstvima.



UPOZORENJE:

Sledeća etiketa sa informacijama je postavljena na vašem laserskom proizvodu da vas obavesti o klasi lasera radi vaše udobnosti i bezbednosti.

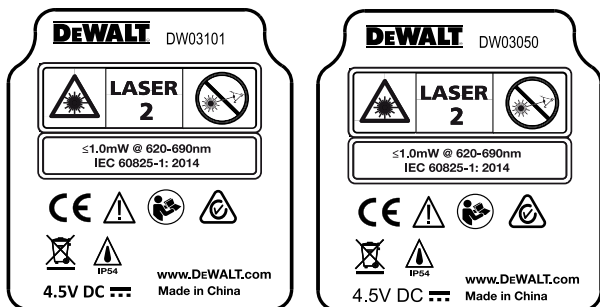

Alati modela DW03050 i DW03101 emituju vidljiv laserski zrak, kao na slici (A ①). Emitovani laserski zrak je laser klase 2 prema IEC 60825-1 i usaglašen je sa 21 CFR 1040.10 i 1040.11 osim za odstupanja saglasno sa obaveštenjem o laseru br. 50, izdato 24. juna, 2007.



UPOZORENJE:

Tokom rada laserskog alata pazite da ne izložite svoje oči emitovanom laserskom zraku (izvor crvene svetlosti). Izlaganje laserskom zraku u dužem vremenskom periodu može da bude opasno po vaše oči. Ne gledajte u zrak optičkim pomoćnim sredstvima.



UPOZORENJE: Za smanjivanje opasnost od povrede korisnik mora da pročita korisnički priručnik, priručnik za bezbednost lasera i informacije o bezbednosti baterije.

EC izjava o usklađenosti

Direktiva o radio opremi



DeWALT laserski merač rastojanja DW03050 i DW03101

DeWALT ovim izjavljuje da je DeWALT laserski merač rastojanja DW03050/DW03101 u skladu sa direktivom 2014/53/EU i svim primenjivim zahtevima direktive EU.

Celokupan tekst EU izjave o usklađenosti možete potražiti od DeWALT Industrial Tool Co., DeWALT Europe, DeWALT D-655-10 Idstein, Nemačka 65509 ili je dostupna na sledećoj internet adresi:

www.2helpU.com.

Pretražite prema proizvodu i broju tipa označenom na pločici.

Bezbednost baterije



UPOZORENJE: Baterije mogu da eksplodiraju, cure i izazovu ozbiljnu povredu ili požar. Da biste smanjili opasnost:

UVEK sledite sva uputstva i upozorenja na etiketi baterije i ambalaži.

NE kratkospajajte kontakte baterije.

NE punite alkalne baterije.

NE mešajte stare i nove baterije. Sve baterije istovremeno zamenite novim baterijama iste marke i tipa.

NE mešajte hemikalije baterije.

NE bacajte baterije u vatru.

UVEK držite baterije van domašaja dece.

UVEK izvadite baterije ako uređaj ne koristite više meseci.

NAPOMENA: Pobrinite se da se koriste preporučene baterije.

NAPOMENA: Pobrinite se da su baterije umetnute na pravilan način, sa pravilnim polaritetom.

Punjenje baterija

1. Povucite uvis zadnji deo na poledini alata (slika **D** ①).
2. Povucite uvis rezu odeljka za baterije na poledini alata (slika **D** ② i **D** ③).
3. Umetnite tri AAA baterije, tako što ćete pravilno pozicionirati - i + polove na svakoj bateriji naznačeno u unutrašnjosti odeljka baterije (slika **D** ④).
4. Gurnite vratanca baterije naniže dok se ne utvrde u mestu (slika **D** ⑤).

Kada je alat UKLJUČEN, onda se na ekranu pojavljuje kapacitet baterija (slika **C** ①).



Uključivanje alata

1. Usmerite laser alata (slika **A** ①) prema zidu ili predmetu, a ne prema nečijim očima.
2. Pritisnite **DIST** (slika **A** ③) za uključivanje alata i emitovanje crvenog laserskog zraka.

Biranje podešenja



Podešavanje funkcije automatsko isključivanje

Podrazumevano se alat automatski isključuje 90 sekunde nakon poslednjeg pritiska dugmeta ili opcija. Da promenite kada će alat da se isključuje, sledite ove korake.

1. Na prvom ekranu (slika **E** ①) pritisnite **↵** za prikaz glavnog menija.
2. U glavnom meniju (slika **E** ②) odaberite  i pritisnite **DIST**.
3. U meniju za podešavanje (slika **G**) odaberite  i pritisnite **DIST**.
4. Odaberite vreme.
 - Odaberite isključivanje alata nakon 30 sek, 60 sek, 90 sek ili 300 sek.
 - Da držite alat uključenim dok ga ručno ne isključite (pritiskom i držanjem **DIST** za 10 sekundi) odaberite ∞.
5. Pritisnite **DIST** da sačuvate svoja podešenja.



Podešavanje osvetljaja ekrana

Podrazumevano ekran alata je podešen na 25% osvetljaja. Za menjanje nivoa osvetljaja sledite ove korake.

1. Na prvom ekranu (slika **E** ①) pritisnite **↵** za prikaz glavnog menija.
2. U glavnom meniju (slika **E** ②) odaberite  i pritisnite **DIST**.
3. U meniju za podešavanje (slika **G**) odaberite  i pritisnite **DIST**.
4. Odaberite željeni nivo osvetljaja: 25%, 50%, 75% ili 100%.
5. Pritisnite **DIST** da sačuvate svoja nova podešenja.

Isključivanje zvuka

Alat će podrazumevano da se oglasi zvučnim signalom svaki put kada izvršite merenje. Možete isključiti zvučne signale.

1. Na prvom ekranu (slika **E** ①) pritisnite **↵** za prikaz glavnog menija.
2. U glavnom meniju (slika **E** ②) odaberite  i pritisnite **DIST**.
3. U meniju za podešavanje (slika **G**) odaberite  i pritisnite **DIST** za prikazivanje .
4. Pritisnite **DIST** da sačuvate svoja podešenja.













Menjanje jedinice merenja ft/m

Alat podrazumevano prikazuje merenja u metrima (1,8940 m). Možete promeniti jedinice merenja u stope ft (6'02"9/16), inči (74 9/16 in), decimalne stope (6.21 ft), ili decimalni inči (3.21 in).

1. Na prvom ekranu (slika **E** ①) pritisnite **↵** za prikaz glavnog menija.
2. U glavnom meniju (slika **E** ②) odaberite  i pritisnite **DIST**.
3. U meniju za podešavanje (slika **G**) odaberite **ft/m** i pritisnite **DIST**.
4. Odaberite jedinicu merenja.
 - 0'00" 0/00
 - 0" 0/00
 - 0'00" ft
 - 0.00 in
 - 0.0000 m
5. Pritisnite **DIST** da sačuvate svoja podešenja.









Biranje pozicije alata

Rastojanja se podrazumevano mere iz **donjeg dela** alata prema zidu ili objektu (slika ). Za merenje rastojanja iz druge lokacije alata uradite sledeće korake.

1. Na prvom ekranu (slika ) pritisnite  za prikaz glavnog menija.
2. U glavnom meniju (slika ) odaberite  i pritisnite .
3. Odaberite poziciju alata.
 - Za merenje iz **gornjeg dela** alata (slika ) odaberite .
 - Za merenje od **priključka tronošca** na alatu (slika ) odaberite .
 - Za merenje iz ugla ili druge dostižne lokacije s rasklopljenim krajnjim delom (slika ) odaberite  (slika ) za merenje od **kraja krajnjeg dela**.
4. Pritisnite  da sačuvate svoja nova podešenja.

Merenje

Merenje rastojanja



















1. Usmerite laser alata (slika ) prema zidu ili predmetu, a ne prema nečijim očima.
2. Pritisnite  (slika ) za uključivanje alata i emitovanje crvenog laserskog zraka.
3. Uverite se da je podešenje pozicije alata (slika ) pravilno za merenje.
4. Usmerite laser alata (slika ) prema zidu ili objektu čije rastojanje treba da izmerite (slika )
5. Pritisnite  da izmerite rastojanje od alata prema zidu ili objektu.
6. U donjem delu ekrana pogledajte trenutno izmerenu vrednost (slika )

Za novo merenje pritisnite na  da biste prebacili trenutnu meru naviše u prethodnu liniju na ekranu. Zatim ponovite korake 4-6.

Sabiranje 2 mere















Možete sabrati dve mere da biste dobili ukupnu meru za dva rastojanja (slika )

1. Usmerite laser alata (slika ) prema zidu ili predmetu, a ne prema nečijim očima.

2. Pritisnite  (slika ) za uključivanje alata i emitovanje crvenog laserskog zraka.
3. Uverite se da je podešenje pozicije alata (slika ) pravilno za merenje.
4. Odaberite  kao tip merenja.
 - Pritisnite  za prikaz glavnog menija (slika )
 - Pritisnite  da odaberete .
 - Pritisnite  za prikaz menija za tip merenja (slika )
 - Pritisnite tasteri strelica da odaberete .
 - Pritisnite .
5. Pritisnite  da označite da želite da saberete dva merenja.
6. Usmerite laser alata prema zidu ili objektu čije rastojanje treba da izmerite (slika )
7. Pritisnite  da izmerite rastojanje od alata prema prvom zidu ili objektu.
8. Usmerite laser alata prema sledećem zidu ili objektu (slika )
9. Pritisnite na  da izmerite rastojanje i dodate ga prethodnom merenju.
10. Pogledajte ukupan rezultat dva merenja u donjem delu prozora ekrana (slika )

Oduzimanje 2 mere

Možete oduzeti jednu meru od druge (slika )

1. Usmerite laser alata (slika ) prema zidu ili predmetu, a ne prema nečijim očima.
2. Pritisnite  (slika ) za uključivanje alata i emitovanje crvenog laserskog zraka.
3. Uverite se da je podešenje pozicije alata (slika ) pravilno za merenje.
4. Odaberite  kao tip merenja.
 - Pritisnite  za prikaz glavnog menija (slika )
 - Pritisnite  da odaberete .
 - Pritisnite  za prikaz menija za tip merenja (slika )
 - Pritisnite tasteri strelica da odaberete .
 - Pritisnite .
5. Pritisnite  da označite da želite da oduzmete jednu meru od druge.

6. Usmerite laser alata prema zidu ili objektu čije rastojanje treba da izmerite (slika **J** ①).
7. Pritisnite **DIST** da izmerite rastojanje od alata prema zidu ili objektu.
8. Usmerite laser alata prema zidu ili objektu čije rastojanje treba da oduzmete od prve mere (slika **J** ②).
9. Pritisnite na **DIST** da izmerite rastojanje i oduzmete ga od prethodnog merenja.
10. Pogledajte razliku između dva merenja u donjem delu prozora ekrana (slika **J** ③).

Neprekidno merenje \rightarrow

Za serijsko merenje dok se premeštate, prebacite na režim neprekidno merenje (slika **K**).

1. Usmerite laser alata (slika **A** ①) prema zidu ili predmetu, a ne prema nečijim očima.
2. Pritisnite na **DIST** (slika **A** ③) za uključivanje alata i emitovanje crvene laserske tačke.
3. Uverite se da je podešenje pozicije alata (slika **C** ④) pravilno za merenje.
4. Odaberite \rightarrow kao tip merenja.
 - Pritisnite \rightarrow za prikaz glavnog menija (slika **E** ②).
 - Pritisnite **UNIT** da odaberete \rightarrow .
 - Pritisnite **DIST** za prikaz menija za tip merenja (slika **E** ③).
 - Pritisnite tasteri strelica da odaberete \rightarrow .
 - Pritisnite **DIST**.
5. Usmerite laser alata (slika **A** ①) prema zidu ili objektu čije rastojanje treba da izmerite (slika **K** ①).
6. U donjem delu ekrana pogledajte trenutnu meru (slika **K** ②), koja će se menjati dok premeštate alat.
7. Za uzimanje trenutne mere (od alata do zida ili predmeta) i izađete iz režima neprekidno merenje, pritisnite na **DIST**.

Za novo merenje pritisnite na **DIST** da biste prebacili trenutnu meru naviše u prethodnu liniju na ekranu. Zatim ponovite korake 4-7.

Merenje površine \square

















Možete izmeriti površinu zida, poda ili predmeta (slika **L**).

1. Usmerite laser alata (slika **A** ①) prema zidu ili predmetu, a ne prema nečijim očima.
2. Pritisnite **DIST** (slika **A** ③) za uključivanje alata i emitovanje crvenog laserskog zraka.
3. Uverite se da je podešenje pozicije alata (slika **C** ④) pravilno za merenje.
4. Odaberite \square kao tip merenja.
 - Pritisnite \rightarrow za prikaz glavnog menija (slika **E** ②).
 - Pritisnite **UNIT** da odaberete \square .
 - Pritisnite **DIST** za prikaz menija za tip merenja (slika **E** ③).
 - Pritisnite tasteri strelica da odaberete \square .
 - Pritisnite **DIST**.
5. Izmerite **širinu** (slika **L** ①).
 - Usmerite gornji deo alata na jednu stranu zida, poda ili objekta.
 - Pozicionirajte alat na jedan kraj zida, poda ili objekta i usmerite lasersku tačku po celoj širini. (Slika **L** ① prikazuje gde da pozicionirate alat ako merite sa **donjim delom** alata.)
 - Pritisnite na **DIST** da prikazete meru širine u gornjem delu ekrana.
6. Izmerite **dužinu** (slika **L** ②).
 - Pozicionirajte alat na jedan kraj zida, poda ili objekta i usmerite lasersku tačku po celoj dužini. (Slika **L** ② prikazuje gde da pozicionirate alat ako merite sa **donjim delom** alata.)
 - Pritisnite na **DIST** da prikazete dužinu u drugoj liniji ekrana.
7. Pogledajte meru **površine** u donjem delu ekrana (slika **L** ③).

Sabiranje/oduzimanje 2 površine $\square \pm \square$









Možete izmeriti površinu zida, poda ili objekta i onda ih sabrati ili oduzeti od drugog zida, poda ili objekta (slika **M**).















1. Usmerite laser alata (slika **A** ①) prema zidu ili predmetu, a ne prema nečijim očima.
2. Pritisnite **DIST** (slika **A** ③) za uključivanje alata i emitovanje crvenog laserskog zraka.
3. Uverite se da je podešenje pozicije alata (slika **C** ④) pravilno za merenje.
4. Odaberite $\square \pm \square$ kao tip merenja.

- Pritisnite  za prikaz glavnog menija (slika ).
 - Pritisnite  da odaberete .
 - Pritisnite  za prikaz menija za tip merenja (slika ).
 - Pritisnite tasteri strelica da odaberete .
 - Pritisnite .
5. Pritisnite na  za sabiranje ili  za oduzimanje površina dva zida, poda ili objekta.
 6. Izmerite **širinu** prvog zida, poda ili objekta (slika ).
 - Pozicionirajte alat na jedan kraj zida, poda ili objekta i usmerite lasersku tačku po celoj širini. (Slika  prikazuje gde da pozicionirate alat ako merite sa **donjim delom** alata.)
 - Pritisnite na  da prikazete meru širine u gornjem delu ekrana.
 7. Izmerite **dužinu** prvog zida, poda ili objekta (slika ).
 - Pozicionirajte alat na jedan kraj zida, poda ili objekta i usmerite lasersku tačku po celoj dužini. (Slika  prikazuje gde da pozicionirate alat ako merite sa **donjim delom** alata.)
 - Pritisnite na  da prikazete dužinu u drugoj liniji ekrana.
 8. Sledite iste korake za merenje **širine** i **dužine** drugog zida, poda ili objekta.
 9. Pogledajte meru **površine** u donjem delu ekrana (slika ).

Merenje zapremine

Možete izmeriti zapreminu prostorije ili predmeta (slika .





1. Usmerite laser alata (slika  prema zidu ili predmetu, a ne prema nečijim očima.
2. Pritisnite na  (slika  za uključivanje alata.
3. Uverite se da je podešenje pozicije alata (slika  pravilno za merenje.
4. Odaberite  kao tip merenja.
 - Pritisnite  za prikaz glavnog menija (slika .
 - Pritisnite  da odaberete .

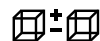



















- Pritisnite  za prikaz menija za tip merenja (slika .
 - Pritisnite tasteri strelica da odaberete .
 - Pritisnite .
5. Izmerite **širinu** (slika ).
 - Usmerite gornji deo alata na jednu stranu prostorije ili predmeta.
 - Pozicionirajte alat na jedan kraj prostorije ili predmeta i usmerite lasersku tačku po celoj širini. (Slika  prikazuje gde da pozicionirate alat ako merite sa **donjim delom** alata.)
 - Pritisnite na  da prikazete meru širine u gornjem delu ekrana.
 6. Izmerite **dužinu** (slika ).
 - Pozicionirajte alat na jedan kraj prostorije ili predmeta i usmerite lasersku tačku po celoj dužini. (Slika  prikazuje gde da pozicionirate alat ako merite sa **donjim delom** alata.)
 - Pritisnite na  da prikazete dužinu u drugoj liniji ekrana.
 7. Izmerite **visinu** (slika ).
 - Pozicionirajte alat na jedan kraj prostorije ili predmeta i usmerite lasersku tačku po celoj visini. (Slika  prikazuje gde da pozicionirate alat ako merite sa **donjim delom** alata.)
 - Pritisnite na  da prikazete visinu u trećoj liniji ekrana.
 8. Pogledajte meru **zapremine** u donjem delu ekrana (slika .

Sabiranje/oduzimanje 2 zapremine



Možete izmeriti zapreminu prostorije ili objekta i onda ih sabrati ili oduzeti od zapremine druge prostorije ili objekta (slika .

1. Usmerite laser alata (slika  prema zidu ili predmetu, a ne prema nečijim očima.
2. Pritisnite  (slika  za uključivanje alata i emitovanje crvenog laserskog zraka.
3. Uverite se da je podešenje pozicije alata (slika  pravilno za merenje.
4. Odaberite  kao tip merenja.

















- Pritisnite  za prikaz glavnog menija (slika ).
 - Pritisnite  da odaberete .
 - Pritisnite  za prikaz menija za tip merenja (slika .
 - Pritisnite tasteri strelica da odaberete .
 - Pritisnite .
5. Pritisnite na  za sabiranje ili  za oduzimanje zapremina dveju prostorija ili objekta.
 6. Izmerite **širinu** (slika ).
 - Pozicionirajte alat na jedan kraj prostorije ili predmeta i usmerite lasersku tačku po celoj širini. (Slika  prikazuje gde da pozicionirate alat ako merite sa **donjim delom** alata.)
 - Pritisnite na  da prikazete meru širine u gornjem delu ekrana.
 7. Izmerite **dužinu** (slika ).
 - Pozicionirajte alat na jedan kraj prostorije ili predmeta i usmerite lasersku tačku po celoj dužini. (Slika  prikazuje gde da pozicionirate alat ako merite sa **donjim delom** alata.)
 - Pritisnite na  da prikazete dužinu u drugoj liniji ekrana.
 8. Izmerite **visinu** (slika ).
 - Pozicionirajte alat na jedan kraj prostorije ili predmeta i usmerite lasersku tačku po celoj visini. (Slika  prikazuje gde da pozicionirate alat ako merite sa **donjim delom** alata.)
 - Pritisnite na  da prikazete visinu u trećoj liniji ekrana.
 9. Sledite iste korake za merenje **širine, dužine** i **visine** druge prostorije ili objekta.
 10. Pogledajte meru **zapremine** u donjem delu ekrana (slika .

Merenje visine visokog objekta

Ako treba da izmerite visinu visokog objekta (npr. visoke zgrade), onda možete izračunati visinu na osnovu rastojanja prema tački 1 ili rastojanja **od iste tačke** prema 2 tačke na objektu. Alat će koristiti Pitagorinu teoremu ($C^2=A^2+B^2$) za izračunavanje visine.













Rastojanje do 1 tačke







Možete koristiti rastojanje do jedne tačke na zidu ili objektu (indirektna visina) za utvrđivanje njene visine (slika .

1. Usmerite laser alata (slika  prema zidu ili predmetu, a ne prema nečijim očima.
2. Pritisnite  (slika  za uključivanje alata i emitovanje crvenog laserskog zraka.
3. Uverite se da je podešenje pozicije alata (slika  pravilno za merenje.
4. Odaberite  kao tip merenja.
 - Pritisnite  za prikaz glavnog menija (slika .
 - Pritisnite  da odaberete .
 - Pritisnite  za prikaz menija za tip merenja (slika .
 - Pritisnite tasteri strelica da odaberete .
 - Pritisnite .
5. Pozicionirajte alat na suprotnoj donjoj strani vertikalne visine koju treba izmeriti (slika .
6. Usmerite laser prema najvišoj tački zgrade ili objekta čiju visinu treba da izmerite (slika .
7. Pritisnite na  da izmerite rastojanje.
8. Pogledajte meru visine u donjem delu ekrana (slika .

Rastojanja do 2 tačke





















Možete koristiti rastojanje do dve tačke na zidu ili objektu (dvostruka indirektna visina) za utvrđivanje njene visine (slika .

1. Usmerite laser alata (slika  prema zidu ili predmetu, a ne prema nečijim očima.
2. Pritisnite  (slika  za uključivanje alata i emitovanje crvenog laserskog zraka.
3. Uverite se da je podešenje pozicije alata (slika  pravilno za merenje.
4. Odaberite  kao tip merenja.
 - Pritisnite  za prikaz glavnog menija (slika .
 - Pritisnite  da odaberete .
 - Pritisnite  za prikaz menija za tip merenja (slika .
 - Pritisnite tasteri strelica da odaberete .
 - Pritisnite .

5. Pozicionirajte alat na suprotnoj približnoj sredini vertikalne visine koju treba izmeriti (slika  ①).
6. Usmerite laser prema najnižoj tački zgrade ili objekta čiju visinu treba da izmerite (slika  ②).
7. Pritisnite na  da izmerite rastojanje.
8. **Sa iste tačke** ciljajte laser do najviše tačke zgrade ili objekta (slika  ③).
9. Pritisnite na  da izmerite rastojanje.
10. U donjoj liniji ekrana pogledajte visinu zgrade ili objekta (slika  ④).

















Merenje delimične visine

Ako treba da utvrdite visinu dela zida ili objekta (npr. rastojanje od plafona do vrha TV-a ili prozora na zidu) (slika ).

1. Usmerite laser alata (slika  ①) prema zidu ili predmetu, a ne prema nečijim očima.
2. Pritisnite  (slika  ③) za uključivanje alata i emitovanje crvenog laserskog zraka.
3. Uverite se da je podešenje pozicije alata (slika  ④) pravilno za merenje.
4. Odaberite  kao tip merenja.
 - Pritisnite  za prikaz glavnog menija (slika  ②).
 - Pritisnite  da odaberete .
 - Pritisnite  za prikaz menija za tip merenja (slika  ③).
 - Pritisnite tasteri strelica da odaberete .
 - Pritisnite .
5. Usmerite laser na najvišu tačku zida ili objekta (slika  ①).
6. Pritisnite  da izmerite rastojanje do vrha visokog objekta.
7. **Sa iste tačke** ciljajte laser do vrha prepreke na zidu ili objektu (slika  ②).
8. Pritisnite na  da izmerite rastojanje od vrha zida do prepreke (TV, prozor, itd.).
9. **Sa te tačke**, ciljajte laser u horizontalnoj liniji napred prema donjem delu zida (slika  ③).
10. Pritisnite na  da izmerite rastojanje.
11. U donjoj liniji ekrana pogledajte rastojanje između vrha zida i vrha prepreke na zidu (slika  ④).













Merenje visine objekta pod preprekom

Sledite ove korake za utvrđivanje visine visoke zgrade ili objekta koji je blokiran od strane drugih zgrada ili objekata (slika ).

1. Usmerite laser alata (slika  ①) prema zidu ili predmetu, a ne prema nečijim očima.
2. Pritisnite  (slika  ③) za uključivanje alata i emitovanje crvenog laserskog zraka.
3. Uverite se da je podešenje pozicije alata (slika  ④) pravilno za merenje.
4. Odaberite  kao tip merenja.
 - Pritisnite  za prikaz glavnog menija (slika  ②).
 - Pritisnite  da odaberete .
 - Pritisnite  za prikaz menija za tip merenja (slika  ③).
 - Pritisnite tasteri strelica da odaberete .
 - Pritisnite .
5. Usmerite laser na najvišu tačku zgrade, zida ili objekta (slika  ①).
6. Pritisnite  da izmerite.
7. U donjoj liniji ekrana pogledajte visinu zgrade ili objekta (slika  ②).

Merenje na tronožac







Ako stavljate alat na tronožac za merenje visine visoke zgrade onda sledite ove korake (slika ).

1. Navijte otvor od 1/4-20" na poledini alata na priključak od 1/4-20" na vrhu vašeg tronošca (slika  ①).
2. Usmerite laser alata (slika  ①) prema zidu ili predmetu, a ne prema nečijim očima.
3. Pritisnite  (slika  ③) za uključivanje alata i emitovanje crvenog laserskog zraka.
4. Uverite se da podešenje pozicije alata (slika  ④) je  za merenje sa priključka tronošca.
5. Odaberite  kao tip merenja.
 - Pritisnite  za prikaz glavnog menija (slika  ②).
 - Pritisnite  da odaberete .
 - Pritisnite  za prikaz menija za tip merenja (slika  ③).

- Pritisnite tasteri strelica da odaberete  (slika **E** **4**).
 - Pritisnite **DIST**.
6. Usmerite laser na najnižu tačku zida ili objekta čiju visinu treba da izmerite (slika **T** **2**).
 7. Pritisnite **DIST** da izmerite.
 8. Usmerite laser na druge tačke na zidu ili objektu (slika **T** **3**).
 9. Kada ste spremni, pritisnite **DIST** da izmerite.
 10. U donjoj liniji ekrana pogledajte visinu zida ili objekta (slika **T** **4**).

Pozicioniranje golih zavrtnjeva

Kada uokviravate zid, koristite funkciju Stakeout (iskolčavanje) za lako obeležavanje položaja svakog golog zavrtnja (slika **U**).





1. Usmerite laser alata (slika **A** **1**) prema zidu ili predmetu, a ne prema nečijim očima.
2. Pritisnite **DIST** (slika **A** **3**) za uključivanje alata i emitovanje crvenog laserskog zraka.
3. Uverite se da je podešenje pozicije alata (slika **C** **4**) postavljeno na  za merenje sa poledine alata.
4. Odaberite  kao tip merenja.
 - Pritisnite  za prikaz glavnog menija (slika **E** **2**).
 - Pritisnite  da odaberete **—**.
 - Pritisnite **DIST** za prikaz menija za tip merenja (slika **E** **3**).
 - Pritisnite tasteri strelica da odaberete  (slika **E** **4**).
 - Pritisnite **DIST**.
5. Utvrdite rastojanje od svakog golog zavrtnja, na primer, 12“.
6. Pritisnite na  i  dok se gornji broj na ekranu ne podesi na rastojanje od desne ivice jednog golog zavrtnja do leve ivice sledećeg (npr. 12“) (slika **U** **1**).
7. Poravnajte poledinu alata s desnom ivicom gde je poslednji goli zavrtnj ukucan (slika **U** **2**).
8. Pritisnite na **DIST** da započnete merenje rastojanja dok polako premeštate alat prema desno.
9. Nastavite da premeštate alat prema desno dok

donji broj ne ekranu na postane 0.00 in (slika **U** **3**).



10. Pritisnite na **DIST** da zaustavite merenje.
11. Pomoću olovke označite lokaciju gde leva ivica golog zavrtnja treba da bude ukucan u okvir zida.
12. Ukucajte levu ivicu golog zavrtnja u označenu lokaciju.
13. Za svaki preostali goli zavrtnj u okvir zida ponovite korake 7–12 (slika **U** **4**).



Merenje ugla



Ako treba da utvrdite ugao u kome je nešto pozicionirano koristite alat za merenje tog ugla (slika **W**).

1. Usmerite laser alata (slika **A** **1**) prema zidu ili predmetu, a ne prema nečijim očima.
2. Pritisnite **DIST** (slika **A** **3**) za uključivanje alata i emitovanje crvenog laserskog zraka.
3. Uverite se da je podešenje pozicije alata (slika **C** **4**) pravilno za merenje.
4. Odaberite  kao tip merenja.
 - Pritisnite  za prikaz glavnog menija (slika **E** **2**).
 - Pritisnite  da odaberete **—**.
 - Pritisnite **DIST** za prikaz menija za tip merenja (slika **E** **3**).
 - Pritisnite tasteri strelica da odaberete .
 - Pritisnite **DIST**.
5. Pozicionirajte alat pri uglu koji će se meriti (slika **W** **1**).
6. Pritisnite **DIST** da izmerite.
7. Pogledajte vrednost ugla na ekranu (slika **W** **2**).

Korišćenje alata kao libelu

1. Usmerite laser alata (slika **A** **1**) prema zidu ili predmetu, a ne prema nečijim očima.
2. Pritisnite **DIST** (slika **A** **3**) za uključivanje alata i emitovanje crvenog laserskog zraka.
3. Odaberite  kao tip merenja.
 - Pritisnite  za prikaz glavnog menija (slika **E** **2**).
 - Pritisnite  da odaberete **—**.
 - Pritisnite **DIST** za prikaz menija za tip merenja (slika **E** **3**).

- Pritisnite tasteri strelica da odaberete .
- Pritisnite .

4. Postavite alat u vertikalni ili horizontalni položaj na površinu koju želite da proverite da li je ravna (slika  ①).
5. Na ekranu pogledajte položaj belog mehurića u bočici (slika  ②).

Korišćenje alata sa

Možete koristiti Bluetooth® mogućnost alata za uparivanje sa **DEWALT® Tool Connect™** aplikacijom na vašem mobilnom telefonu ili tabletu, a onda označite fotografije prostorije s merama koje ste uzeli.















1. Ili iz  ili  preuzmite **DEWALT® Tool Connect™** aplikaciju na vaš mobilni telefon ili tablet.
2. Pomoću **DEWALT® Tool Connect™** aplikacije snimate prostoriju ili prostor za koji želite da snimate mere, tako što ćete snimiti fotografije prostorije.
3. Na tastaturi modela DW03050 ili DW03101 pritisnite na  da uključite alat.
4. Ako se na ekranu pojavi  (slika  ②), uključite Bluetooth® vezu.
 - Na tastaturi pritisnite na  da prikazete glavni meni.
 - Odaberite .
 - Pritisnite na  da uključite Bluetooth® vezu.
5. Pomoću **DEWALT® Tool Connect™** aplikacije uparite vaš mobilni telefon ili tablet sa DW03050 ili DW03101, a onda označite fotografije s merama koje ste uzeli.

Bluetooth®

SVETSKI ZNAK BLUETOOTH® I LOGOTIPOVI SU REGISTROVANE TRGOVAČKE OZNAKE U VLASNIŠTVU KOMPANIJE BLUETOOTH SIG, INC. I BILO KAKVA UPOTREBA TAKVIH OZNAKA OD STRANE DEWALT JE LICENCIRANA. APPLE I APPLE LOGOTIPOVI SU REGISTROVANE OZNAKE KOMPANIJE APPLE INC., REGISTROVANO U SAD I DRUGIM DRŽAVAMA. APP STORE JE USLUŽNA MARKA KOMPANIJE APPLE INC., REGISTROVANA U SAD I DRUGIM DRŽAVAMA. GOOGLE PLAY I GOOGLE PLAY LOGOTIP SU REGISTROVANE OZBAKE KOMPANIJE GOOGLE INC.















Prikazivanje memorije alata



U memoriji alata se mogu sačuvati do 20 poslednjih merenja.

1. Usmerite laser alata (slika  ①) prema zidu ili predmetu, a ne prema nečijim očima.
2. Pritisnite  (slika  ③) za uključivanje alata i emitovanje crvenog laserskog zraka.
3. Odaberite  kao tip merenja.
 - Pritisnite  za prikaz glavnog menija (slika  ②).
 - Pritisnite  da odaberete .
 - Pritisnite  za prikaz menija za tip merenja (slika  ③).
 - Pritisnite tasteri strelica da odaberete  (slika  ④).
 - Pritisnite .
4. Pogledajte poslednje merenje koje ste uzeli. Pritisnite na  da skrolate kroz sve mere koje su sačuvane u memoriji alata (do 20). Pritisnite  za skrolanje nazad.

Brisanje memorije alata

Možete obrisati jednu ili više mera koji su trenutno u memoriji alata.

1. Usmerite laser alata (slika  ①) prema zidu ili predmetu, a ne prema nečijim očima.
2. Pritisnite  (slika  ③) za uključivanje alata i emitovanje crvenog laserskog zraka.
3. Odaberite  kao tip merenja.
 - Pritisnite  za prikaz glavnog menija (slika  ②).
 - Pritisnite  da odaberete .
 - Pritisnite  za prikaz menija za tip merenja (slika  ③).
 - Pritisnite tasteri strelica da odaberete  (slika  ④).
 - Pritisnite .
4. Odredite koju meru želite da obrisate:
 - Za brisanje određenja mere nastavite s korak 5.
 - Za brisanje SVIH mera preskočite na korak 6.
5. Za brisanje određene mere:
 - Pritisnite na  ili  da skrolate kroz sve mere koje su sačuvane u memoriji alata (do 20), dok se ne prikaže mera koju treba obrisati.



- Pritisnite .
 - Odaberite  i pritisnite **DIST** da obrišete meru.
6. Za brisanje SVIH mera:
- Pritisnite **1**.
 - Odaberite  i pritisnite na **DIST** da obrišete sve mere u memoriji alata.





















Isključivanje alata

Alat se može isključivati na jedan od sledećih načina:

- Pritisnite i držite **DIST** 10 sekundi. Kada otpustite **DIST** nakon 10 sekundi, alat će se isključiti.
- Ako ne koristite alat za 90 sekundi, onda se automatski isključuje.

Kalibrisanje alata

Uzmite u obzir da ako ne pozicionirate alat pravilno za svaki korak kalibracije, onda se na ekranu pojavljuje  u crvenoj boji (slika ).

1. Usmerite laser alata (slika  ) prema zidu ili predmetu, a ne prema nečijim očima.
2. Pritisnite **DIST** (slika  ) za uključivanje alata i emitovanje crvenog laserskog zraka.
3. Pritisnite na  za prikazivanje glavnog menija (slika  .
4. U glavnom meniju odaberite  i pritisnite **DIST**.
5. U meniju za podešavanje (slika ) odaberite  i pritisnite **DIST**.
6. Stavite alat s ekranom okrenutim prema naviše na ravnu površinu (slika  .
7. Pritisnite na **DIST**.
8. Dok alat i dalje leži na ravnu površinu, okrenite ga za 180° (slika  .
9. Pritisnite na **DIST**.
10. Zakrenite dužu stranu alata za 90° tako da leži na svojoj bočnoj strani (slika  .
11. Pritisnite na **DIST**.
12. Dok alat leži na svojoj bočnoj strani, okrenite ga za 180° (slika  .
13. Pritisnite na **DIST**.
14. Uverite se da se na ekranu pojavi  (slika  .

Zaštita životne sredine



Odvojeno sakupljanje. Ovaj proizvod ne sme da se odlaže zajedno sa običnim kućnim otpadom.

Ukoliko jednog dana ustanovite da vaš DEWALT proizvod treba da se zameni ili ako vam više nije potreban, ne odlažite ga sa kućnim smećem. Ovaj proizvod odložite kao poseban otpad.



Odvojeno sakupljanje dotrajalih proizvoda i pakovanja omogućava reciklažu i ponovnu upotrebu materijala. Ponovna upotreba recikliranih materijala pomaže u sprečavanju zagađivanja životne sredine i smanjuje potražnju za sirovinama.

Lokalnim regulativama može biti propisano posebno sakupljanje električnih proizvoda iz domaćinstava, na opštinskim deponijama ili kod prodavca kod koga ste kupili novi proizvod.

DEWALT obezbeđuje mogućnost za sakupljanje i reciklažu DEWALT proizvoda na kraju njihovog životnog veka. Da biste iskoristili prednost ove usluge, svoj proizvod vratite bilo kom ovlašćenom serviseru koji će izvršiti odvojeno sakupljanje ovih proizvoda umesto vas.

Kontaktirajte lokalno DEWALT predstavništvo putem adrese koja je navedena u ovom uputstvu da biste saznali lokaciju vama najbližeg ovlašćenog servisa. Alternativno, listu ovlašćenih DEWALT serviseru i potpune informacije o našim uslugama za rezervne delove i kontakte naći ćete na internetu, na adresi: www.2helpU.com.

Baterije

- Prilikom odlaganja baterija imajte u vidu zaštitu životne sredine.
- Proverite kod vaših lokalnih predstavnika za bezbedan način odlaganja baterija.

	DW03050	DW03101
Domet	6in do 165ft (0,15m do 50m)	6in do 330ft (0,15m do 100m)
Preciznost merenja ¹	do 10m: 1/16in (1,5mm) 10m-30m: .078in/5/64in dodatno (+/- .15mm/m) >30m: +/- 0.002in/ft (+/- .2mm/m)	
Rezolucija ²	1/16in (1mm)	
Klasa lasera	Klasa 2 (IEC/EN60825-1: 2014)	
Tip lasera	≤ 1,0mW @ 630-680nm	
Automatsko isključivanje lasera	30s	
Automatsko isključivanje uređaja	Podrazumevano 90s. Korisnik može podesiti na 30s, 60s ili 300s	
Neprekidno merenje	Da	
Područje	Da	
Zapremina	Da	
Pitagora 2-tačke	Da	
Krajnji deo za merenje iz čoškova ³	Da	
Vek trajanja baterije (3 × AAA)	Do 3000 merenja (2500 sa Bluetooth®)	
Dimenzije (V × D × Š)	4.72 × 1.91 × 1.02in (120 × 48,5 × 26mm)	
Težina (sa baterijama)	9,88oz (280g)	
Opseg temperature skladištenja	14° F ~ 140° F (-10° C ~ +60 C)	
Opseg radne temperature	32° F ~ 104° F (0° C ~ +40° C)	

¹**Preciznost merenja** zavisi od trenutnih uslova:

- Pod **povoljnim** uslovima (dobra ciljna površina i temperatura sobe) do 33ft (10m).
- Pod **nepovoljnim** uslovima (sunčevo svetlo, ciljna površina sa slabom refleksijom ili velike fluktuacije u temperaturi), greška može da se uveća za ± 0,003 in/ft (± 0,25mm/m) za rastojanja preko 33ft (10m).

²**Rezolucija** je najfinija mera koju možete videti. U inčima to je 1/16". U mm to je 1mm.

³Zakrenite **krajnji deo** u donjem delu alata kada treba da namestite alat u čoškove ili udubljenja koji nisu pod uglom od 180°. Ako je čošak pod uglom od 90°, krajnji deo može da se koristi da drži alat naspram nešto.

Kodovi greške

Ako se na ekranu pojavi INFO sa brojem koda, onda sprovedite sledeće korektivne delatnosti.

Kod	Opis	Korektivna delatnost
101	Primljen signal previše slab, vreme merenja previše traje	Koristite ciljnu ploču ili promenite ciljnu površinu.
102	Primljen signal previše jak	Ciljna površina je previše reflektivna. Koristite ciljnu ploču ili promenite ciljnu površinu.
201	Previše pozadinskog osvetljaja	Smanjite pozadinski osvetljaj na ciljnoj površini.
202	Laserski zrak prekinut	Uklonite prepreku i ponovite merenje.
301	Temperatura previsoka	Sačekajte da se alat ohladi na temperaturi određenoj u Opseg radne temperature .
302	Temperatura preniska	Sačekajte da se uređaj zagreje na temperaturi određenoj u Opseg radne temperature .
401	Greška hardvera	Uključite i isključite uređaj nekoliko puta. Ako se greška i dalje pojavljuje, onda vratite pokvareni uređaj servisnom centru ili distributeru. Pogledajte Garancija .
402	Nepoznata greška	Kontaktirajte servisni centar ili distributera. Pogledajte Garancija .
500	Greška u podacima	Kontaktirajte servisni centar ili distributera. Pogledajte Garancija .

Содржина

- Безбедност на корисникот
- Безбедност на батерија
- Поставување (вметнување на батерии)
- Употреба
- Гаранција
- Кодови за грешки
- Спецификации

Сочувајте ги сите делви од ова упатство за идно прегледување.

Безбедност на корисникот



ПРЕДУПРЕДУВАЊЕ:

Внимателно прочитајте ги Упатствата за безбедност и упатството за производот пред да го користите овој производ.

Лицето одговорно за производот мора да осигура дека сите корисници разбираат и се придржуваат кон овие упатства.



ПРЕДУПРЕДУВАЊЕ:

Следните информации за етикета се поставени на вашиот ласерски инструмент за да ве известат за ласерската класа за ваша погодност и безбедност.

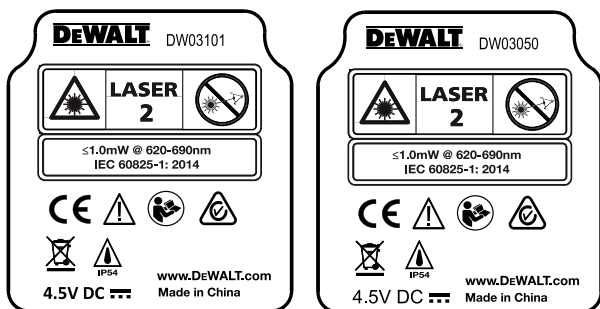

DW03050 и DW03101 алатките емитураат видлив ласерски зрак, како што е прикажано на скица (A ①). Ласерскиот зрак е емитиран од Ласерска Класа 2 по IEC 60825-1 и е во согласност со 21 CFR 1040.10 и 1040.11, освен за отстапувања согласно Ласерско известување број 50, од 24 јуни 2007 година.



ПРЕДУПРЕДУВАЊЕ:

Додека ласерскиот алат е во функција, внимавајте да не ги изложувате очите на излезниот ласерски зрак (извор на црвено светло). Изложеноста на ласерски зрак за подолг временски период може да биде опасна за вашите очи. Не гледај во зракот со оптички помагала.



ПРЕДУПРЕДУВАЊЕ: За да се намали ризикот од повреда, корисникот мора да ги прочита упатствата за употреба на производот, ласерската безбедност и информациите за безбедноста на батеријата.

ЕК-Декларација за сообразност

Директива за Радио Опрема



DeWALT Ласерски мерач на далечина DW03050 и DW03101

DeWALT изјавува дека DeWALT ласерскиот мерач на растојание DW03050/DW03101 е во согласност со Директивата 2014/53/EU и сите важечки барања на ЕУ за директиви.

Целиот текст на ЕУ Декларацијата на сообразност може да биде побаран на DeWALT Industrial Tool Co., DeWALT Европа, DeWALT D-655-10 Идштајн, Германија 65509 или е достапен на следнава интернет адреса: www.2helpU.com.

Пребарувајте според бројот на производот и типот наведен на табличката со име.

Безбедност на батерија



ПРЕДУПРЕДУВАЊЕ: Батериите можат да експлодираат или да испуштат течност и да предизвикаат сериозна повреда или пожар. За да го намалите ризикот:

СЕКОГАШ следете ги сите упатства и предупредувања на етикетата и пакетот на батеријата.

НЕ правете краток спој помеѓу терминалите на батеријата.

НЕ ги полнете еднократните батерии.

НЕ мешајте стари и нови батерии.

Заменете ги сите батерии во исто време со нови батерии од ист вид и производител.



НЕ мешајте хемии на батериите.

НЕ ги фрлајте батериите во оган.

СЕКОГАШ чувајте ги батериите надвор од досег на деца.

СЕКОГАШ отстранете ги батериите ако уредот нема да се користи неколку месеци.

НАПОМЕНА: Уверете се дека се користат препорачаните батерији.

НАПОМЕНА: Уверете се дека батериите се вметнуваат правилно, со правилен поларитет.

Полнење на батериите

1. Повлечете го крајниот дел на задниот крај од алатката (Скица **D** ①).
2. Повлечете ја бравата на батерискиот оддел на задниот дел од алатката (Скица **D** ② и **D** ③).
3. Вметнете две нови AAA батерији, обезбедувајќи се дека сте ги наместиле - и + краевите на секоја батерија како што е означено во преградата за батерији (Скица **D** ④).
4. Притиснете ја вратичката на батеријата надолу додека не кликне на место (Скица **D** ⑤).

Кога алатката е вклучена, нивото на батеријата се појавува во екранот (Скица **C** ①).

Вклучување на алатката

1. Вперете го ласерот на алатката (Скица **A** ①) кон ѕид или објект, а не кон нечији очи.
2. Притиснете **DIST** (Скица **A** ③) за да ја вклучите алатката и да ја прикажете црвената ласерска точка.

Избор на поставките

Поставување на автоматски исклучување

Стандардно, алатката автоматски ќе се исклучи 90 секунди откако нема да се избираат копчиња или опции. За да промените кога алатката автоматски се исклучува, следете ги овие чекори.

1. На првиот екран (Скица **E** ①), притиснете за да се прикаже главното мени.
2. На главното мени (Скица **E** ②), изберете и притиснете **DIST**.
3. Во менито на поставките (Скица **G**), изберете и притиснете **DIST**.
4. Изберете го времето.
 - Изберете да ја исклучите алатката по 30 секунди, 60 секунди, 90 секунди или 300 секунди.
 - За да ја држите вклучена алатката додека не ја исклучите рачно (со притискање и држење **DIST** за 10 секунди), изберете ∞.
5. Притиснете **DIST** за да ја зачувате вашата поставка.

Подесување на осветленоста на екранот

Стандардно, екранот на алатката е поставен на 25% осветленост. За да го промените нивото на осветленост, следете ги овие чекори.

1. На првиот екран (Скица **E** ①), притиснете за да се прикаже главното мени.
2. На главното мени (Скица **E** ②), изберете и притиснете **DIST**.
3. Во менито на поставките (Скица **G**), изберете и притиснете **DIST**.
4. Изберете го посакуваното ниво на осветленост: 25%, 50%, 75%, или 100%.
5. Притиснете **DIST** за да го сочувате вашето ново поставување.



Исклучување на звукот

Стандардно, алатката ќе сигнализира секој пат кога ќе направите мерење. Можете да ги исклучите сигналите.

1. На првиот екран (Скица **E** ①), притиснете за да се прикаже главното мени.
2. На главното мени (Скица **E** ②), изберете и притиснете **DIST**.
3. На менито за подесување (Скица **G**), изберете и притиснете **DIST** за приказ на
4. Притиснете **DIST** за да ја зачувате вашата поставка.

Менување на мерната единица ft/m





Стандардно, алатката ќе прикаже мерења во метри (1,8940 m). Можете да ја смените мерната единица на фракција на стапки (6'02 "9/16), инчи (74 9/16 инчи), децимални стапки (6,21 стапки) или децимални инчи (3,21 инчи).

1. На првиот екран (Скица **E** ①), притиснете  за да се прикаже главното мени.
2. На главното мени (Скица **E** ②), изберете  и притиснете **DIST**.
3. На менито за подесување (Скица **G** ④), изберете **ft/m** и притиснете **DIST**.
4. Изберете единица мерка.
 - 0'00" 0/00
 - 0" 0/00
 - 0'00" стапки
 - 0,00 инчи
 - 0,0000 m
5. Притиснете **DIST** за да ја зачувате вашата поставка.

Избирање на положба на алатката



Стандардно, растојанието се мери од **дното** од алатката до сидот или објектот (Скица **F** ③). За да одмерите растојанија од различна локација на алатката, следете ги овие чекори.

1. На првиот екран (Скица **E** ①), притиснете  за да се прикаже главното мени.
2. На главното мени (Скица **E** ②), изберете  и притиснете **DIST**.
3. Изберете ја положбата на алатката.
 - За да измерите од **врвот** на алатката (Скица **F** ①), изберете .
 - За да измерите од **конекцијата на стакалот** на алатката (Скица **F** ②), изберете .
 - За мерење од агол или друга тешка дофатна локација со крајниот дел превртен за да е отворен (Скица **D** ①), изберете  (Скица **F** ④) за да измерите од **крајот на крајниот дел**.
4. Притиснете **DIST** за да го сочувате вашето ново поставување.

Мерење







Мерење на дистанци

1. Вперете го ласерот на алатката (Скица **A** ①) кон сид или објект, а не кон нечији очи.
2. Притиснете **DIST** (Скица **A** ③) за да ја вклучите алатката и да ја прикажете црвената ласерска точка.
3. Осигурајте се дека поставката за позиција на алатката (Скица **C** ④) е точна за мерењето.
4. Вперете го ласерот на алатката (Скица **A** ①) кон сидот или објектот чија дистанца треба да се измери (Скица **H** ①).
5. Притиснете **DIST** за мерење на растојанието од алатката до сидот или објектот.
6. На дното на екранот, видете ја моменталната мерка (Скица **H** ②).

За да направите ново мерење, притиснете **DIST** за да го поместите тековното мерење до претходната линија на екранот. Потоа повторете ги чекорите 4-6.

Додавање на 2 мерки

Можете да додадете две мерења за да добиете вкупно мерење на двете растојанија (Скица **I**).

1. Вперете го ласерот на алатката (Скица **A** ①) кон сид или објект, а не кон нечији очи.
2. Притиснете **DIST** (Скица **A** ③) за да ја вклучите алатката и да ја прикажете црвената ласерска точка.
3. Осигурајте се дека поставката за позиција на алатката (Скица **C** ④) е точна за мерењето.
4. Изберете  како тип на мерката.
 - Притиснете  за да се прикаже главното мени (Скица **E** ②)
 - Притиснете  за да изберете .
 - Притиснете **DIST** за да се прикаже менито за тип на мерење (Скица **E** ③).
 - Притиснете ги копчињата стрелки за да изберете .
 - Притиснете **DIST**.
5. Притиснете  за да индицирате дека сакате да додадете две мерења.
6. Вперете го ласерот на алатката кон сидот или објектот чија дистанца треба да ја измерите (Скица **I** ①).

7. Притиснете **DIST** за мерење на растојанието од алатката до првиот сид или објект.
8. Вперете го ласерот на алатката кон следниот сид или објект (Скица ① ②).
9. Притиснете **DIST** за мерење на растојанието и додавање на претходното мерење.
10. Погледнете ги вкупните две мерења на дното од екранот (Скица ① ③).

Одземање на 2 мерки **H:H**

Можете да одземете едно мерење од друго (Скица **J**).

1. Вперете го ласерот на алатката (Скица **A** ①) кон сид или објект, а не кон нечији очи.
2. Притиснете **DIST** (Скица **A** ③) за да ја вклучите алатката и да ја прикажете црвената ласерска точка.
3. Осигурајте се дека поставката за позиција на алатката (Скица **C** ④) е точна за мерењето.
4. Изберете **H:H** како тип на мерката.
 - Притиснете **↵** за да се прикаже главното мени (Скица **E** ②).
 - Притиснете **UNIT** за да изберете **H:H**.
 - Притиснете **DIST** за да се прикаже менито за тип на мерење (Скица **E** ③).
 - Притиснете ги копчињата стрелки за да изберете **H:H**.
 - Притиснете **DIST**.
5. Притиснете **▽** за да инате дека сакате да одземете едно мерење од друго.
6. Вперете го ласерот на алатката го кон сидот или објектот чија дистанца треба да ја измерите (Скица **J** ①).
7. Притиснете **DIST** за мерење на растојанието од алатката до сидот или објектот.
8. Вперете го ласерот на алатката кон сидот или објектот чие растојание треба да се одземе од првото мерење (Скица **J** ②).
9. Притиснете **DIST** за мерење на растојанието и одземање на претходното мерење.
10. Видете ја разликата помеѓу двете мерења на дното на екранот (Скица **J** ③).

Континуирано мерење **!...>**

За да направите серија мерења додека се движите, преминете во режим на континуирано мерење (Скица **K**).

1. Вперете го ласерот на алатката (Скица **A** ①) кон сид или објект, а не кон нечији очи.
2. Притиснете **DIST** (Скица **A** ③) за да ја вклучите алатката и да ја прикажете црвената ласерска точка.
3. Осигурајте се дека поставката за позиција на алатката (Скица **C** ④) е точна за мерењето.
4. Изберете **!...>** како тип на мерката.
 - Притиснете **↵** за да се прикаже главното мени (Скица **E** ②).
 - Притиснете **UNIT** за да изберете **!...>**.
 - Притиснете **DIST** за да се прикаже менито за тип на мерење (Скица **E** ③).
 - Притиснете ги копчињата стрелки за да изберете **!...>**.
 - Притиснете **DIST**.
5. Вперете го ласерот на алатката (Скица **A** ①) кон сидот или објектот чие растојание треба да се измери (Скица **K** ①).
6. На дното на екранот, видете го моменталното мерење (Скица **K** ②), кое ќе продолжи да се менува како што ја движите алатката.
7. За да го направите тековното мерење (од алатката до сидот или објектот) и да излезете од режимот на постојано мерење, притиснете **DIST**.

За да направите ново мерење, притиснете **DIST** за да го поместите тековното мерење до претходната линија на екранот. Потоа повторете ги чекорите 4-7.

Мерење на Плоштина **□**

Можете да мерите плоштина на сид, под, или објект (Скица **L**).

1. Вперете го ласерот на алатката (Скица **A** ①) кон сид или објект, а не кон нечији очи.
2. Притиснете **DIST** (Скица **A** ③) за да ја вклучите алатката и да ја прикажете црвената ласерска точка.
3. Осигурајте се дека поставката за позиција на алатката (Скица **C** ④) е точна за мерењето.

4. Изберете \square како тип на мерката.
- Притиснете \leftarrow за да се прикаже главното мени (Скица \textcircled{E} ②).
 - Притиснете UNIT за да изберете H .
 - Притиснете DIST за да се прикаже менито за тип на мерење (Скица \textcircled{E} ③).
 - Притиснете ги копчињата стрелки за да изберете \square .
 - Притиснете DIST .
5. Измерете ја **ширината** (Скица \textcircled{L} ①).
- Насочете го горниот дел од алатката на едната страна од сидот, подот или објектот.
 - Поставете ја алатката на едниот крај од сидот, подот или објектот и насочете ја ласерската точка преку ширината. (Скица \textcircled{L} ① покажува каде да ја поставите алатката ако мерите од **дното** на алатката.)
 - Притиснете DIST за да се прикаже мерењето на ширина на горниот дел од екранот.
6. Измерете ја **должината** (Скица \textcircled{L} ②).
- Поставете ја алатката на едниот крај од сидот, подот или објектот и насочете ја ласерската точка преку должината. (Скица \textcircled{L} ② покажува каде да ја поставите алатката ако мерите од **дното** на алатката.)
 - Притиснете DIST за да се прикаже мерењето на ширина на вториот ред од екранот.
7. Видете ја мерката на **Плоштината** на дното на екранот (Скица \textcircled{L} ③).

Собирање/Одземање на 2

Плоштини $\square \pm \square$

Можете да ја измерите површината на сидот, подот или објектот, а потоа да ја додадете или одземете од површината на друг сид, под или објект (Скица \textcircled{M}).

1. Вперете го ласерот на алатката (Скица \textcircled{A} ①) кон сид или објект, а не кон нечији очи.
2. Притиснете DIST (Скица \textcircled{A} ③) за да ја вклучите алатката и да ја прикажете црвената ласерска точка.
3. Осигурајте се дека поставката за позиција на алатката (Скица \textcircled{C} ④) е точна за мерењето.









4. Изберете $\square \pm \square$ како тип на мерката.
- Притиснете \leftarrow за да се прикаже главното мени (Скица \textcircled{E} ②).
 - Притиснете UNIT за да изберете H .
 - Притиснете DIST за да се прикаже менито за тип на мерење (Скица \textcircled{E} ③).
 - Притиснете ги копчињата стрелки за да изберете $\square \pm \square$.
 - Притиснете DIST .
5. Притиснете \triangle за да додадете, или ∇ да ги одземете, површините на два сида, пода, или објекта.
6. Измерете ја **ширината** на првиот сид, под, или објект (Скица \textcircled{M} ①).
- Поставете ја алатката на едниот крај од сидот, подот или објектот и насочете ја ласерската точка преку ширината. (Скица \textcircled{M} ① покажува каде да ја поставите алатката ако мерите од **дното** на алатката.)
 - Притиснете DIST за да се прикаже мерењето на ширина на горниот дел од екранот.
7. Измерете ја **должината** на првиот сид, под, или објект (Скица \textcircled{M} ②).
- Поставете ја алатката на едниот крај од сидот, подот или објектот и насочете ја ласерската точка преку должината. (Скица \textcircled{M} ② покажува каде да ја поставите алатката ако мерите од **дното** на алатката.)
 - Притиснете DIST за да се прикаже мерењето на ширина на вториот ред од екранот.

8. Следете ги истите чекори за мерење **ширина** и **должина** на вториот сид, под или објект.
9. Видете ја мерката на **Плоштината** на дното на екранот (Скица \textcircled{M} ③).

Мерење на Волумен

Можете да мерите волумен на соба или објект (Скица \textcircled{N}).







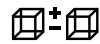



1. Вперете го ласерот на алатката (Скица \textcircled{A} ①) кон сид или објект, а не кон нечији очи.
2. Притиснете DIST (Скица \textcircled{A} ③) за да ја вклучите алатката.

3. Осигурајте се дека поставката за позиција на алатката (Скица **C** ④) е точна за мерењето.
4. Изберете  како тип на мерката.
 - Притиснете  за да се прикаже главното мени (Скица **E** ②).
 - Притиснете  за да изберете **mm**.
 - Притиснете  за да се прикаже менито за тип на мерење (Скица **E** ③).
 - Притиснете ги копчињата стрелки за да изберете .
 - Притиснете .
5. Измерете ја **ширината** (Скица **N** ①).
 - Насочете го горниот дел од алатката на едната страна од собата или објектот.
 - Поставете ја алатката на едниот крај од собата или објектот и насочете ја ласерската точка преку ширината. (Скица **N** ① покажува каде да ја поставите алатката ако мерите од **дното** на алатката.)
 - Притиснете  за да се прикаже мерењето на ширина на горниот дел од екранот.
6. Измерете ја **должината** (Скица **N** ②).
 - Поставете ја алатката на едниот крај од собата или објектот и насочете ја ласерската точка преку должината. (Скица **N** ② покажува каде да ја поставите алатката ако мерите од **дното** на алатката.)
 - Притиснете  за да се прикаже мерењето на ширина на вториот ред од екранот.
7. Измерете ја **висината** (Скица **N** ③).
 - Поставете ја алатката на едниот крај од собата или објектот и насочете ја ласерската точка преку висината. (Скица **N** ③ покажува каде да ја поставите алатката ако мерите од **дното** на алатката.)
 - Притиснете  за да се прикаже мерењето на висината на третиот ред од екранот.
8. Видете ја мерката на **Волуменот** на дното на екранот (Скица **N** ④).

Собирање/Одземање на 2 Волумена



Можете да го измерите обемот на собата или објектот и потоа да го додадете, или одземете од, волуменот на друга соба или објект (Скица **O**).

1. Вперете го ласерот на алатката (Скица **A** ①) кон сид или објект, а не кон нечији очи.
2. Притиснете  (Скица **A** ③) за да ја вклучите алатката и да ја прикажете црвената ласерска точка.
3. Осигурајте се дека поставката за позиција на алатката (Скица **C** ④) е точна за мерењето.
4. Изберете  како тип на мерката.
 - Притиснете  за да се прикаже главното мени (Скица **E** ②).
 - Притиснете  за да изберете **mm**.
 - Притиснете  за да се прикаже менито за тип на мерење (Скица **E** ③).
 - Притиснете ги копчињата стрелки за да изберете .
 - Притиснете .
5. Притиснете  за да додадете, или  за да одземете, волумените на двете соби или објекти.
6. Измерете ја **ширината** (Скица **O** ①).
 - Поставете ја алатката на едниот крај од собата или објектот и насочете ја ласерската точка преку ширината. (Скица **O** ① покажува каде да ја поставите алатката ако мерите од **дното** на алатката.)
 - Притиснете  за да се прикаже мерењето на ширина на горниот дел од екранот.
7. Измерете ја **должината** (Скица **O** ②).
 - Поставете ја алатката на едниот крај од собата или објектот и насочете ја ласерската точка преку должината. (Скица **O** ② покажува каде да ја поставите алатката ако мерите од **дното** на алатката.)
 - Притиснете  за да се прикаже мерењето на ширина на вториот ред од екранот.
8. Измерете ја **висината** (Скица **O** ③).
 - Поставете ја алатката на едниот крај од собата или објектот и насочете ја ласерската точка преку висината. (Скица **O** ③)

покажува каде да ја поставите алатката ако мерите од **дното** на алатката).

- Притиснете **DIST** за да се прикаже мерењето на висината на третиот ред од екранот.

9. Следете ги истите чекори за да ги измерите **ширината, должината, и висината** на втората соба или објект.

10. Видете ја мерката на **Волуменот** на дното на екранот (Скица **Q** ④).

Мерење на височината на висок објект

Ако треба да ја измерите висината на висок објект (на пример, висока градба), можете да ја пресметате висината врз основа на растојание до 1 точка или оддалеченоста **од истата точка** до 2 точки на објектот. Алатката ќе ја користи Питагоровата теорема ($C^2=A^2+B^2$) да ја пресмета висината.

Далечина до 1 точка



Можете да го користите растојанието до една точка на сид или објект (индиректна висина) за да ја одредите нејзината висина (Скица **P**).

1. Вперете го ласерот на алатката (Скица **A** ①) кон сид или објект, а не кон нечији очи.

2. Притиснете **DIST** (Скица **A** ③) за да ја вклучите алатката и да ја прикажете црвената ласерска точка.

3. Осигурајте се дека поставката за позиција на алатката (Скица **C** ④) е точна за мерењето.

4. Изберете  како тип на мерката.

- Притиснете  за да се прикаже главното мени (Скица **E** ②).
- Притиснете  за да изберете **—**.
- Притиснете **DIST** за да се прикаже менито за тип на мерење (Скица **E** ③).
- Притиснете ги копчињата стрелки за да изберете .
- Притиснете **DIST**.

5. Поставете ја алатката спроти дното на вертикалната висина што треба да се мери (Скица **P** ①).

6. Поставете го ласерот кон највисоката точка на зградата или објектот чија висина треба да се измери (Скица **P** ①).

7. Притиснете **DIST** за да ја измерите далечината.

8. Погледнете ја мерката на висината на дното од екранот (Скица **P** ②).

Далечина на 2 точки



Можете да го користите растојанието до две точки на сид или објект (двојна индиректна висина) за да ја одредите нејзината висина (Скица **Q**).

1. Вперете го ласерот на алатката (Скица **A** ①) кон сид или објект, а не кон нечији очи.

2. Притиснете **DIST** (Скица **A** ③) за да ја вклучите алатката и да ја прикажете црвената ласерска точка.

3. Осигурајте се дека поставката за позиција на алатката (Скица **C** ④) е точна за мерењето.

4. Изберете  како тип на мерката.

- Притиснете  за да се прикаже главното мени (Скица **E** ②).
- Притиснете  за да изберете **—**.
- Притиснете **DIST** за да се прикаже менито за тип на мерење (Скица **E** ③).
- Притиснете ги копчињата стрелки за да изберете .
- Притиснете **DIST**.

5. Поставете ја алатката спроти приближниот центар на вертикалната висина што треба да се мери (Скица **Q** ①).

6. Вперете го ласерот кон најниската точка на зградата или објектот чија височина треба да се измери (Скица **Q** ②).

7. Притиснете **DIST** за да ја измерите далечината.





8. **Од истата точка**, насочете го ласерот на највисоката точка на зградата или објектот (Скица **Q** ③).

9. Притиснете **DIST** за да ја измерите далечината.

10. На крајна линија на екранот, погледнете ја висината на објектот или објектот (Скица **Q** ④).

Мерење на делумната висина





Ако треба да ја одредите висината на дел од сид или објект (на пример, растојанието од таванот до врвот на телевизорот или прозорецот на сидот) (Скица **R**).

1. Вперете го ласерот на алатката (Скица **A** ①) кон сид или објект, а не кон нечији очи.
2. Притиснете **DIST** (Скица **A** ③) за да ја вклучите алатката и да ја прикажете црвената ласерска точка.
3. Осигурајте се дека поставката за позиција на алатката (Скица **C** ④) е точна за мерењето.
4. Изберете  како тип на мерката.
 - Притиснете  за да се прикаже главното мени (Скица **E** ②).
 - Притиснете  за да изберете **H**.
 - Притиснете **DIST** за да се прикаже менито за тип на мерење (Скица **E** ③).
 - Притиснете ги копчињата стрелки за да изберете .
 - Притиснете **DIST**.
5. Поставете го ласерот на највисоката точка на сидот или објектот (Скица **R** ①).
6. Притиснете **DIST** за да го измрете растојанието до врвот на високиот објект.
7. **Од истата точка**, вперете го ласерот на врвот на опструкцијата на сидот или објектот (Скица **R** ②).
8. Притиснете **DIST** за мерење на растојанието од врвот на сидот до опструкција (ТВ, прозорец итн.).
9. **Од истата точка**, насочете го ласерот на хоризонтална линија право напред кон дното на сидот (Скица **R** ③).
10. Притиснете **DIST** за да ја измерите далечината.
11. На крајна линија на екранот, погледнете го растојанието помеѓу горниот дел од сидот и горниот дел на опструкцијата на сидот (Скица **R** ④).

Мерење на височината на опструираниот објект





Следете ги овие чекори за да ја одредите висината на високата зграда или објектот што е блокиран од други згради или објекти (Скица **S**).

1. Вперете го ласерот на алатката (Скица **A** ①) кон сид или објект, а не кон нечији очи.
2. Притиснете **DIST** (Скица **A** ③) за да ја вклучите алатката и да ја прикажете црвената ласерска точка.

3. Осигурајте се дека поставката за позиција на алатката (Скица **C** ④) е точна за мерењето.
4. Изберете  како тип на мерката.
 - Притиснете  за да се прикаже главното мени (Скица **E** ②).
 - Притиснете  за да изберете **H**.
 - Притиснете **DIST** за да се прикаже менито за тип на мерење (Скица **E** ③).
 - Притиснете ги копчињата стрелки за да изберете  (Скица **E** ④).
 - Притиснете **DIST**.
5. Вперете го ласерот на највисоката точка на зградата, сидот или објектот (Скица **S** ①).
6. Притиснете **DIST** за да замете мерка.
7. На крајна линија на екранот, погледнете ја висината на зградата или објектот (Скица **S** ②).

Мерење од статив









Ако ја ставате алатката на статив за да ја измери височината на високата зграда, следете ги овие чекори (Скица **T**).

1. Завртете ја 1 / 4-20“ дупка на задниот дел на алатката врз конекцијата од 1 / 4-20“ на врвот на стативот (Скица **T** ①).
2. Вперете го ласерот на алатката (Скица **A** ①) кон сид или објект, а не кон нечији очи.
3. Притиснете **DIST** (Скица **A** ③) за да ја вклучите алатката и да ја прикажете црвената ласерска точка.
4. Осигурајте се дека поставката за позиција на алатката (Скица **C** ④) е  за да мерите од конекцијата на стативот.
5. Изберете  како тип на мерката.
 - Притиснете  за да се прикаже главното мени (Скица **E** ②).
 - Притиснете  за да изберете **H**.
 - Притиснете **DIST** за да се прикаже менито за тип на мерење (Скица **E** ③).
 - Притиснете ги копчињата стрелки за да изберете  (Скица **E** ④).
 - Притиснете **DIST**.
6. Вперете го ласерот на најниската точка на сидот или објектот чија висина треба да се измери (Скица **T** ②).

7. Притиснете **DIST** за да замете мерка.
8. Вперете го ласерот на други точки на сидот или објектот (Скица **T** ③).
9. Кога сте подготвени, притиснете **DIST** за да земете мерка.
10. На крајната линија на екранот, погледнете ја висината на сидот или објектот (Скица **T** ④).

Столбчиња за позиционирање





Кога врамувате сид, користете ја функцијата Stakeout за лесно означување на положбата на секој столб (Скица **U**).

1. Вперете го ласерот на алатката (Скица **A** ①) кон сид или објект, а не кон нечији очи.
2. Притиснете **DIST** (Скица **A** ③) за да ја вклучите алатката и да ја прикажете црвената ласерска точка.
3. Осигурајте се дека поставката за позиција на алатката (Скица **C** ④) е подесетна на  за да мери од задната страна на алатката.
4. Изберете  како тип на мерката.
 - Притиснете  за да се прикаже главното мени (Скица **E** ②).
 - Притиснете  за да изберете .
 - Притиснете **DIST** за да се прикаже менито за тип на мерење (Скица **E** ③).
 - Притиснете ги копчињата стрелки за да изберете  (Скица **E** ④).
 - Притиснете **DIST**.
5. Утврдете го растојанието помеѓу секој столб, на пример, 12".
6. Притиснете  и  се додека горниот број на екранот не е поставен на растојание од десниот раб на еден столб на левиот раб на следниот (на пример, 12 ") (Скица **U** ①).
7. Прамнете го задниот дел од алатката со десниот раб на последниот облик што е прикован (Скица **U** ②).
8. Притиснете **DIST** за да започнете со мерење на растојанието додека полека ја движите алатката надесно.
9. Продолжете да ја движите алатката надесно додека бројот на дното на екранот не е 0,00 инчи (Скица **U** ③).
10. Притиснете **DIST** за да престанете да мерите.



11. Користете молив, означете ја локацијата каде што левиот раб на столбот треба да се закова во рамката на сидот.
12. Заковајте го левиот раб на столбот на означената локација.
13. За секој преостанат столб во сидната рамка, повторете ги чекорите 7-12 (Скица **U** ④).











Мерење на агол

Ако треба да го одредите аголот во кој нешто е позиционирано, користете ја алатката за да го измерите тој агол (Скица **W**).

1. Вперете го ласерот на алатката (Скица **A** ①) кон сид или објект, а не кон нечији очи.
2. Притиснете **DIST** (Скица **A** ③) за да ја вклучите алатката и да ја прикажете црвената ласерска точка.
3. Осигурајте се дека поставката за позиција на алатката (Скица **C** ④) е точна за мерењето.
4. Изберете  како тип на мерката.
 - Притиснете  за да се прикаже главното мени (Скица **E** ②).
 - Притиснете  за да изберете .
 - Притиснете **DIST** за да се прикаже менито за тип на мерење (Скица **E** ③).
 - Притиснете ги копчињата стрелки за да изберете .
 - Притиснете **DIST**.
5. Поставете ја алатката под агол што треба да се мери (Скица **W** ①).
6. Притиснете **DIST** за да замете мерка.
7. Погледнете ја мерката на аголот на екранот (Скица **W** ②).









Користење на алатката како либела

1. Вперете го ласерот на алатката (Скица **A** ①) кон сид или објект, а не кон нечији очи.
2. Притиснете **DIST** (Скица **A** ③) за да ја вклучите алатката и да ја прикажете црвената ласерска точка.
3. Изберете  како тип на мерка.
 - Притиснете  за да се прикаже главното мени (Скица **E** ②).

- Притиснете  за да изберете .
 - Притиснете  за да се прикаже менито за тип на мерење (Скица  .
 - Притиснете ги копчињата стрелки за да изберете .
 - Притиснете .
4. Ставете ја алатката во вертикална или хоризонтална положба на површината што сакате да ја проверите дека е рамна (Скица  .
 5. Не екранот на алатката, видете ја положбата на белото балонче на вијалата (Скица  .

Употребување на алатката со

Можете да го користите Bluetooth® на алатката и можноста да се впари со **DeWALT® Tool Connect™** апликација на вашиот мобилен телефон или таблет уред, а потоа обележете ги фотографиите во собата со мерењата што сте ги направиле.





















1. Од било која  или , превземете ја **DeWALT® Tool Connect™** апликацијата на вашиот мобилен или таблет.
2. Користејќи **DeWALT® Tool Connect™** апликација, измерете ја просторијата или просторот за кој сакате да ги снимите мерењата, со сликање на собата.
3. На DW03050 или DW03101 копчињата, притиснете  за да ја вклучите алатката.
4. Ако  се појави на екранот (Скица  )
Вклучете ја Bluetooth® конекцијата.
 - На тастатурата, притиснете  за приказ на главното мени.
 - Изберете .
 - Притиснете  за да ја вклучите Bluetooth® конекцијата.
5. Користете ја **DeWALT® Tool Connect™** апликација за поврзување на вашиот мобилен телефон или таблет со DW03050 или DW03101, а потоа маркирајте ги фотографиите со мерењата што сте ги направиле.

Bluetooth®

BLUETOOTH® ЗБОРОТ МАРКА И ЛОГОА СЕ РЕГИСТРИРАНИ МАРКИ ВО СОПСТВЕНОСТ НА BLUETOOTH SIG, INC. И БИЛО КАКВО КОРИСТЕЊЕ НА ТАКВИ ЗНАЦИ ОД DeWALT Е ПОД ЛИЦЕНЦА. ЈАБОЛКОТО И ЛОГОТО СО ЈАБОЛКО СЕ ЗАШТИТНИ ЗНАЦИ НА APPLE INC., РЕГИСТРИРАНИ ВО САД И ДРУГИ ДРЖАВИ. APP STORE Е СЕРВИСЕН ЗНАК НА APPLE INC., РЕГИСТРИРАНИ ВО САД И ДРУГИ ДРЖАВИ. GOOGLE PLAY И GOOGLE PLAY ЛОГОТО СЕ ЗАШТИТНИ ЗНАЦИ НА GOOGLE INC.





Прегледување на меморијата на алатката





































До последните 20 мерења се зачувуваат во меморијата на алатката.

1. Вперете го ласерот на алатката (Скица  ) кон сид или објект, а не кон нечији очи.
2. Притиснете  (Скица  ) за да ја вклучите алатката и да ја прикажете црвената ласерска точка.
3. Изберете  како тип на мерката.
 - Притиснете  за да се прикаже главното мени (Скица  .
 - Притиснете  за да изберете .
 - Притиснете  за да се прикаже менито за тип на мерење (Скица  .
 - Притиснете ги копчињата стрелки за да изберете  (Скица  .
 - Притиснете .
4. Погледнете ја последната мерка што е земена. Притиснете  за да листате низ сите мерења што се зачувани во меморијата на алатката (до 20). Притиснете  за да листате наназад.

Чистење на меморијата на алатката



Можете да исчистите едно или повеќе мерења кои моментално се наоѓаат во меморијата на алатката.

1. Вперете го ласерот на алатката (Скица  ) кон сид или објект, а не кон нечији очи.
2. Притиснете  (Скица  ) за да ја вклучите алатката и да ја прикажете црвената ласерска точка.



3. Изберете  како тип на мерката.
 - Притиснете  за да се прикаже главното мени (Скица  ②).
 - Притиснете  за да изберете .
 - Притиснете  за да се прикаже менито за тип на мерење (Скица  ③).
 - Притиснете ги копчињата стрелки за да изберете  (Скица  ④).
 - Притиснете .
4. Наведете кое мерење сакате да го избришете:
 - За да избришете конкретно мерење, продолжете со чекор 5.
 - За да ги избришете СИТЕ мерења, скокнете до чекор 6.
5. За да избришете конкретно мерење:
 - Притиснете  или  за да се движите низ мерењата што биле зачувани во меморијата на алатката (до 20) додека не го прикажете мерењето што треба да се избрише.
 - Притиснете .
 - Изберете  и притиснете  а да го избришете мерењето.
6. За да ги избришете СИТЕ мерења:
 - Притиснете **1**.
 - Изберете   и притиснете  за да ги избришете сите мерења од меморијата на алатката.
2. Притиснете  (Скица  ③) за да ја вклучите алатката и да ја прикажете црвената ласерска точка.
3. Притиснете  за приказ на главното мени (Скица .
4. На главното мени, изберете  и притиснете .
5. Во менито на поставките (Скица ) изберете  и притиснете .
6. Ставете ја алатката со екранот свртен нагоре на рамна, нивелирана површина (Скица  ①).
7. Притиснете .
8. Додека алатката сеуште е поставена на рамна површина, свртете ја за 180° (Скица  ②).
9. Притиснете .
10. Свртете ја долгата страна на алатката 90° за да лежи на својата страна (Скица  ③).
11. Притиснете .
12. Додека алатката сеуште лежи на својата страна, свртете ја алатката за 180° (Скица  ④).
13. Притиснете .
14. Осигурајте се дека  се појавува на екранот на алатката (Скица  ⑤).

Исклучување на алатката

Алатката може да се исклучи на било кој од следниве два начина:

- Притиснете и држете  10 секунди. Кога ќе го отпуштите  по 10 секунди, алатката ќе се исклучи.
- Ако не го користите алатката за 90 секунди, тој автоматски ќе се исклучи.

Калибрирање на алатката

Запомнете дека ако не ја поставите алатката правилно за секој чекор од процесот на калибрација,  ќе се појави во црвено на екранот (Скица .

1. Вперете го ласерот на алатката (Скица  ①) кон сид или објект, а не кон нечији очи.

Заштита на животната средина



Одвоено собирање. Овој производ не смее да се фрла со останатиот отпад од домаќинството.

Доколку еден ден заклучите дека вашиот DeWALT производ треба да биде заменет или дека повеќе не ви е од корист, не го фрлајте со отпадот од домаќинството. Овозможете да биде одвоено собран.



Одвоеното собирање на употребени производи и пакувања овозможува материјалите да бидат рециклирани и повторно употребени. Повторното употребување на рециклирани материјали помага во спречувањето на загадувањето на животната средина и ја намалува побарувачката на суровини.

Локалните прописи можеби овозможуваат одвоено собирање на електрични производи за домаќинство од страна на локалните отпади или продавачите при набавка на нов производ.

DeWALT има објекти за собирање и рециклирање на DeWALT производи кога тие ќе го достигнат крајот на работниот век. За ја искористите оваа услуга, ве молиме да го вратите производот кај било кој овластен сервисер кој ќе го собере во ваше име.

Можете да ја најдете адресата на најблискиот овластен сервисер доколку стапите во контакт со локалното претставништво на DeWALT преку адресата назначена во ова упатство.

Алтернативно, списокот на овластени сервисери на DeWALT и сите детали за нашите услуги после купувањето можат да се најдат на интернет на: www.2helpU.com.

Батерии

- Кога фрлате батерии, размислете за заштитата на околината.
- Проверете кај локалните власти за еколошки безбеден начин за фрлање на батериите.

Спецификации

	DW03050	DW03101
Опсег	бинчи до 165стапки (0,15m до 50m)	бинчи до 330стапки (0,15m до 100m)
Точност на мерењето ¹	до 10m: 1/16in (1,5mm) 10m-30m: ,078инчи/5/64инчи) дополнителни (+/- ,15mm/m) >30m: +/- 0,002инчи/стапки (+/- ,2mm/m)	
Резолуција ²	1/16in (1mm)	
Класа на ласерот	Класа 2 (IEC/EN60825-1: 2014)	
Вид на ласерот	≤ 1.0mW @ 630-680nm	
Автоматско исклучување на Ласерот	30s	
Автоматско исклучување на единицата	Стандардно, 90s. Корисникот може да намести на 30s, 60s, or 300s	
Постојано Мерење	Да	
Површина	Да	
Волумен	Да	
Питагора 2-точки	Да	
Крајниот дел за да мерите од кошови ³	Да	
Животен век на батеријата (3 × AAA)	До 3000 Мерења (2500 со Bluetooth®)	
Димензии (H × D × W)	4.72 × 1.91 × 1.02in (120 × 48,5 × 26mm)	
Тежина (со Батерии)	9.88oz (280g)	
Обсег на Температура на Одложување	14° F ~ 140° F (-10° C ~ +60 C)	
Обсег на Работна Температура	32° F ~ 104° F (0° C ~ +40° C)	

¹**Прецизноста на мерењето** зависи од моменталните услови:

- Под **добри** услови (добра целна површина и собна температура) до 33ft (10m).
- Под **лоши** услови (силна сончева светлина, многу слаба рефлектирачка целна површина или големи флукуации на температурата), грешката може да се зголеми за ± 0,003 in/ft (± 0,25mm/m) за растојанија над 33ft (10m).

²**Резолуција** е надобратата мерка што можете да ја видите. Во инчи, тоа е 1/16". Во mm, тоа е 1mm.

³Отворете го **крајниот дел** на дното од алатката кога треба да ја наместите алатката во кошевите или жлебовите кои не се под 180° агли. Ако кошот е на 90°, задниот дел може да се користи да ја држи алатката спроти нешто.

Кодови за грешки

Ако се појави ИНФО на прозорецот за приказ со број на код, извршете ја соодветната корективна акција.

Код	Опис	Поправни дејствиа
101	Добиениот сигнал е премногу слаб, времето на мерење е предолго	Користете целна плоча или промените ја целната површина.
102	Добиениот сигнал е премногу висок	Целта е премногу рефлексивна. Користете целна плоча или промените ја целната површина.
201	Преголема позадинска светлина	Намалете го позадинското светло на целната област.
202	Ласерскиот зрак е прекинат	Отстранете ја пречката и повторете го мерењето.
301	Температурата е превисока	Дозволете алатката да се олади до температура во рамките на наведениот Опсег на работна температура .
302	Температурата е прениска	Дозволете алатката да се загрее до температура во рамките на наведениот Опсег на Работна Температура .
401	Хардверска грешка	Вклучете и исклучете ја алатката неколку пати. Доколку сеуште се појавува грешка, вратете го дефектниот уред во Сервисниот центар или дистрибутерот. Погледнете во Гаранција .
402	Непозната грешка	Контактирајте го Сервисниот Центар или дистрибутерот. Погледнете во Гаранција .
500	Грешка на податоци	Контактирајте го Сервисниот Центар или дистрибутерот. Погледнете во Гаранција .

DEWALT®